

cado

Instruction Manual
취급설명서
使用説明書

AP-C320i

Air Purifier

LEAF 

320i

ENGLISH..... 2

Make sure you read this document, as well as the attached "Safety Precautions", before using the appliance. Please keep these documents after reading.

한국어 26

사용하기 전에 반드시 이 책자 및 '안전 주의사항' (별책)을 읽어 주십시오.
이 책자는 다 읽고 난 후에도 잘 보관하십시오.

繁體中文 50

使用前請務必閱讀本書及另一本「安全上的注意事項」。
閱畢後，也請妥善保管。

Instruction Manual

Table of Contents

Overview.....	4	Cleaning Procedure.....	14
Assembly of base unit.....	5	Base unit	14
Installing a filter	5	Cleaning of filter	16
Connecting power	7	Filter replacement notice.....	16
Notes on Installation	8	Filter replacing method	17
Operating Instructions.....	9	Information on filter	18
Control panel	9	Initialization of Filter Replacement indicator	19
Starting operation.....	9	Troubleshooting.....	20
Changing operation mode	10	Specifications	24
Manual mode.....	11		
Timer operation	11		
Photocatalytic lamp	12		
Dimmer function	12		
Light-off function	12		
Odor & dust monitor	13		
Notes on odor sensor and dust sensor.....	13		

Overview

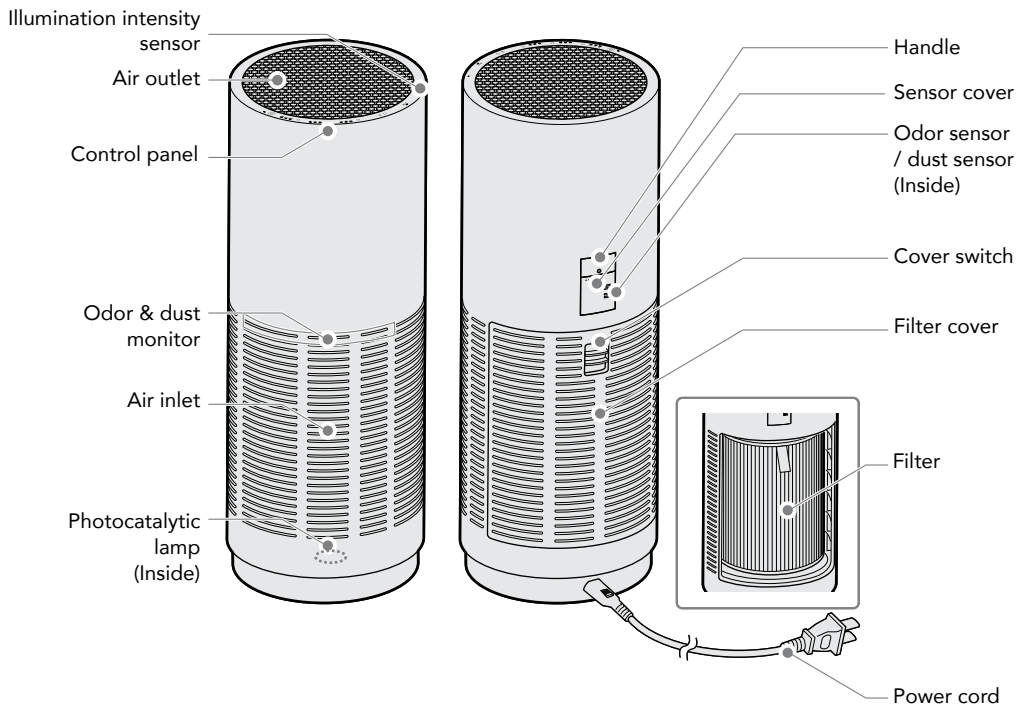

This product does not eliminate all harmful substances in the air (for instance the product is not capable of removing carbon monoxide that is contained in cigarette smoke).

This product does not ventilate a room either. Periodically ventilate the room when using the product in a closed room.

Assembly of base unit

Installing a filter

1. Slide down the cover switch located on the rear side of the base unit and remove the filter cover.
2. Take out the filter from the plastic bag.

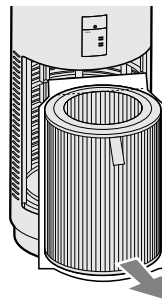
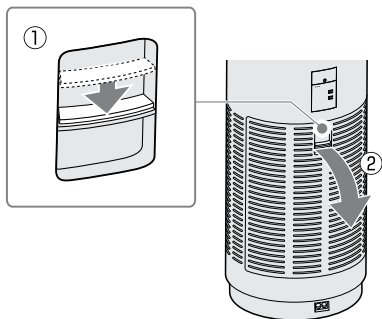

- Always turn the power of the base unit OFF when installing a filter.
- Take the filter out of the plastic bag when installing a new filter.

3. Cut open the plastic bag containing the filter and take out the filter.

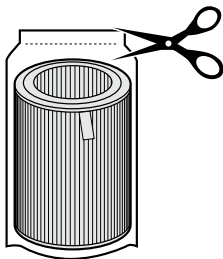

4. Face the ribbons outward and insert the filter deep into the base unit to set.

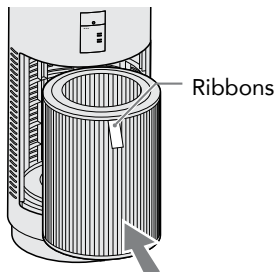

5. Close the filter cover.
Fit the cover onto the base unit while the cover switch is still slid down.

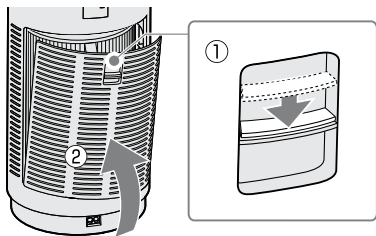

- !** The product cannot start operating if the filter cover is not properly installed (Power indicator flashes slowly).

Connecting power

1. Connect the power cord to the power cord connecting port.

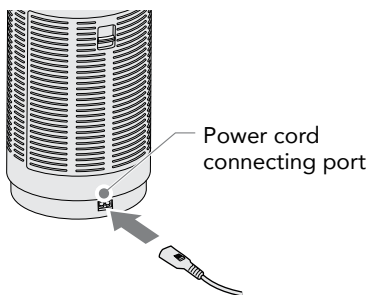

2. Insert the power plug into the power outlet.

All indicators as well as the odor & dust monitor flash for about 2 seconds when the power is connected normally.

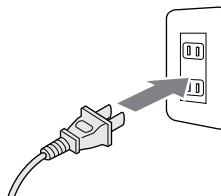

Notes on Installation

! In order to ensure that the air circulates well, do not place any objects around the base unit and secure a space of at least 30 cm.

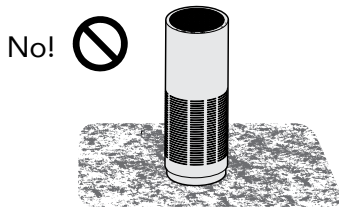
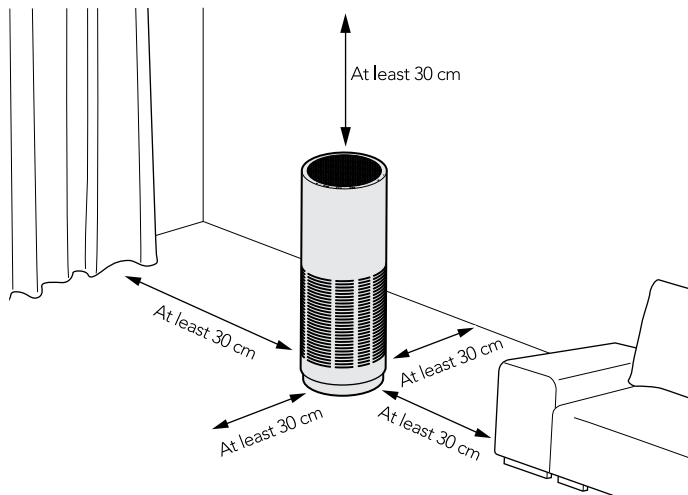

Do not use the product on carpets or rugs with long piles. The unit may tilt or air inlet may be blocked by dust or the like and cause malfunction.

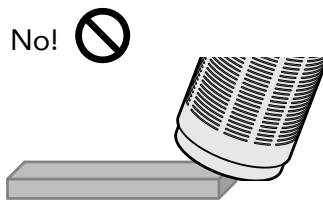

Do not use the product at a location on an incline, unstable location or high location. Such locations present risk of falling, bumping or malfunction.

Operating Instructions

Control panel

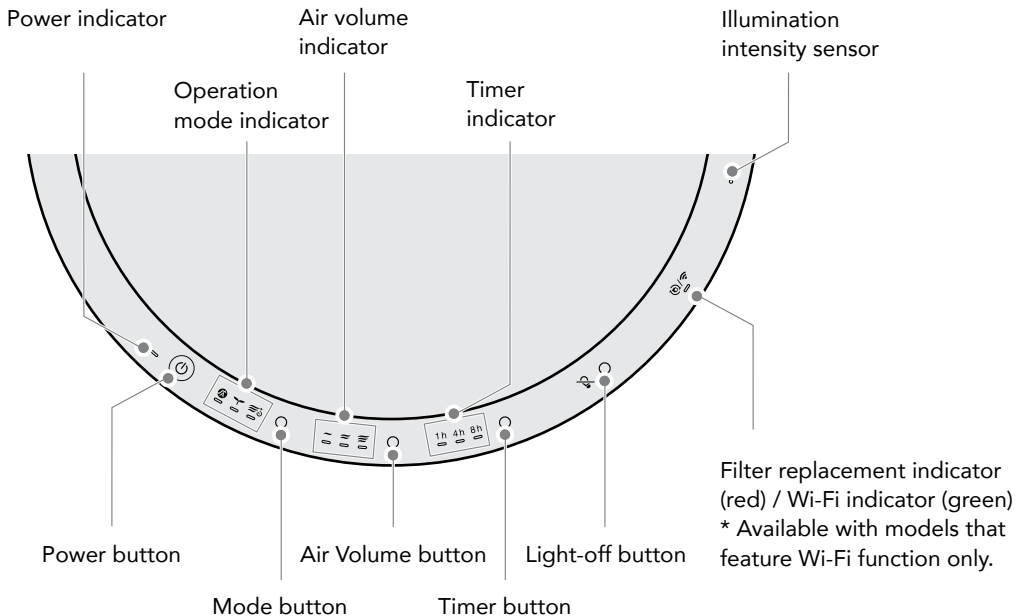

Starting operation

Push the Power button. (⏻)

The indicator turns on and the product starts to operate in the Auto mode (🌀).

The indicator turns off and the product stops operating when the Power button is pressed while the product is in operation.

Changing operation mode

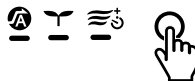

Press the Mode button while the appliance is in operation.



The Operation mode (indicator) switches in the following sequence.



Information on operating modes

 Auto	The product ordinarily operates in this mode. The condition of the room is detected by sensors and the product operates with the air volume switched between Low, Middle and High automatically.
 Eco	This mode is used when there is little contamination of air, such as during night time. Only the Power button and the indicator for the Eco mode are turned on and the product operates with Low air volume (the photocatalytic lamp is turned off).
 Rapid	This mode is used to quickly clean air. The product operates with even stronger air volume than the High setting and automatically switches to the Auto mode two hours later.



The Operation mode and the Manual mode cannot be set at the same time.

Manual mode

Press the Air Volume button while the appliance is in operation.



The air volume can be set according to the preference of the user, irrespective of the degree of air contamination in the room.

The Manual mode (indicator) switches in the following sequence.



The Manual mode and the Operation mode cannot be set at the same time.

Timer operation

Press the Timer button while the appliance is in operation.

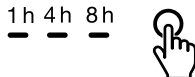

The power of the product is automatically turned off when the designated time elapses.

The Timer (indicator) switches in the following sequence.

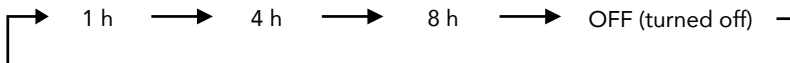

All of the Timer indicators turn on when the 24 hour timer operation is started by the cado sync application. When the Timer button on the base unit is pressed under this condition, all of the Timer indicators are turned off and the 24-hour timer operation triggered by the cado sync application is released.

Photocatalytic lamp

- The photocatalytic technology that reacts with visible light has been adopted for the activated carbon contained in the filter.
- A high intensity blue LED is used for the lamp inside the product, which does not present any impact on human body as is the case with lamps of ultraviolet type, but since the intensity of the light is strong, the power of the base unit must be turned off and the user must avoid looking directly at the light when removing the filter, as in when replacing the filter.

Dimmer function

The brightness of the surrounding area is detected by the illumination intensity sensor, which is located on the control panel. When the surrounding becomes dark, the control panel indicators, odor & dust monitors, air outlet lamp are automatically dimmed.

Light-off function

Pressing the Light-off button turns off the Odor & Dust monitor and the exhaust port lamp. Pressing the button again turns them back on.



- ! When the surrounding becomes dark while the Light-off feature is activated, the photocatalytic lamp inside the base unit also turns off.

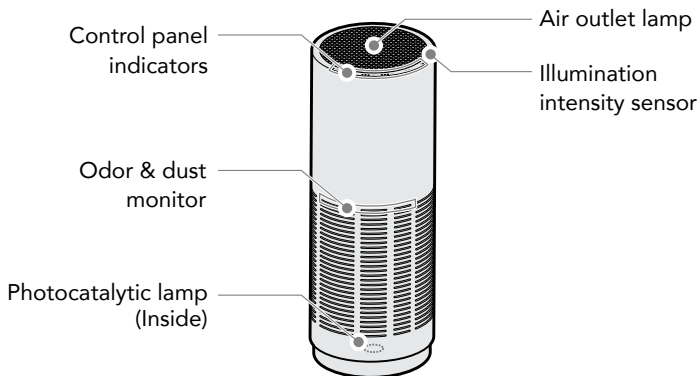

Odor & dust monitor

The condition of the air is detected by built-in sensors and the air environment is displayed by the three colors of blue, yellow and orange.

Monitor color	Air environment of the room
Blue	Clean
Yellow	Slightly polluted
Orange	Polluted

Notes on odor sensor and dust sensor

- The odor sensor detects odor primarily of cigarettes, cosmetic products and the like.
- The odor sensor may react to gas and alcohol contents from sprays or changes of temperature and humidity. It may not react to some odor components.
Dust sensor may react to changes of temperature and humidity.
- The odor sensor detects relative condition of the air in the room. This means that even when the odor is strong, the sensor may not react if there is no variation in the strength of such odor.
- Dust sensor detects to house dust (such as pollen), cigarette smoke and the like.
- The product is unable to perform accurate detections during the first five minutes after the power cord is connected, as sensors are initialized during this period. Furthermore, it is recommended that the power cord is connected when the air in the room is clean (such as when there is no cigarette smoke), since the operation references the condition of the air at the time of initialization.

Cleaning Procedure

- Continuing to use the product without cleaning can result in accumulation of dust and the air purifier may not be able to provide full performance. Clean the product periodically (Once or more per month is recommended).
- Failure to clean the product periodically may void the manufacturer warranty when any malfunction occurs due to contamination or the like.

Stock a supply of soft cloth, cotton swab, vacuum cleaner and the like available on the market for your convenience.

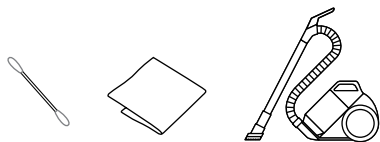

- ! Do not use hard brush.
The base unit may be scratched.

Base unit

1. Turn off the power of the base unit and pull out the power cord from the power outlet.

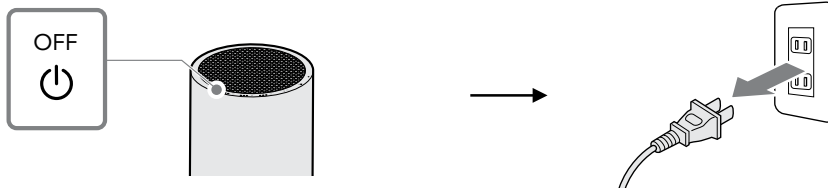

Use neutral detergent diluted water to deal with stubborn stains.

- ! Do not use any detergent other than neutral detergent. The base unit may be scratched.
- Thoroughly remove neutral detergent with cloth or the like after cleaning.
- Remove filter before cleaning the base unit to prevent liquid splashing on the filter.

2. Use soft cloth to wipe off dust on the base unit.

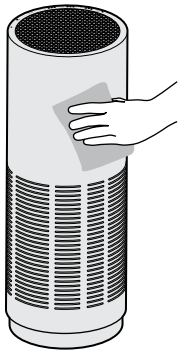

3. Vacuum dust on and inside the air inlet and air outlet, as well as inside the base unit by using a vacuum cleaner or the like. Alternatively, use a soft cloth and wipe them off.

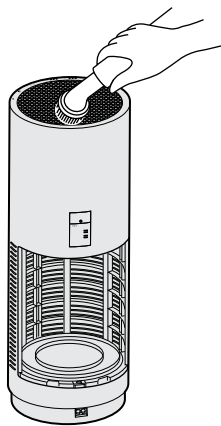

4. Remove the dust attached on the sensor cover with a cotton swab or the like.

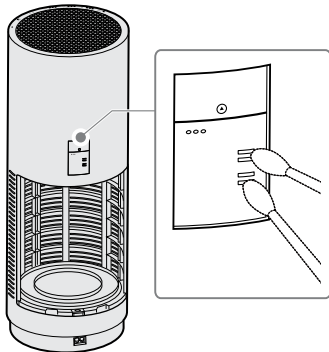

Cleaning of filter

The screen section on the side of the filter functions as a prefilter. Regularly clear dust attached on the screen with a vacuum cleaner or the like. Alternatively, use a soft cloth and wipe them off.

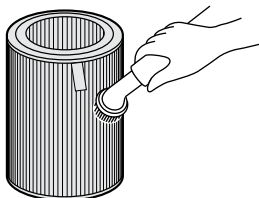

Filter replacement notice

The Filter Replacement indicator turns on red when the filter needs to be replaced. Replace with a new filter.

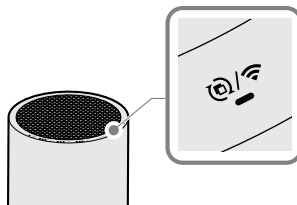

- The Filter Replacement indicator operates also as the Wi-Fi Connectivity indicator. When the indicator is turned on or flashing in green, it is indicating the Wi-Fi connectivity status.
- The filter replacement timing can also be verified by using the cado sync application.

Filter replacing method

Refer to "Assembly of base unit" to remove the old filter and replace it with a new filter.

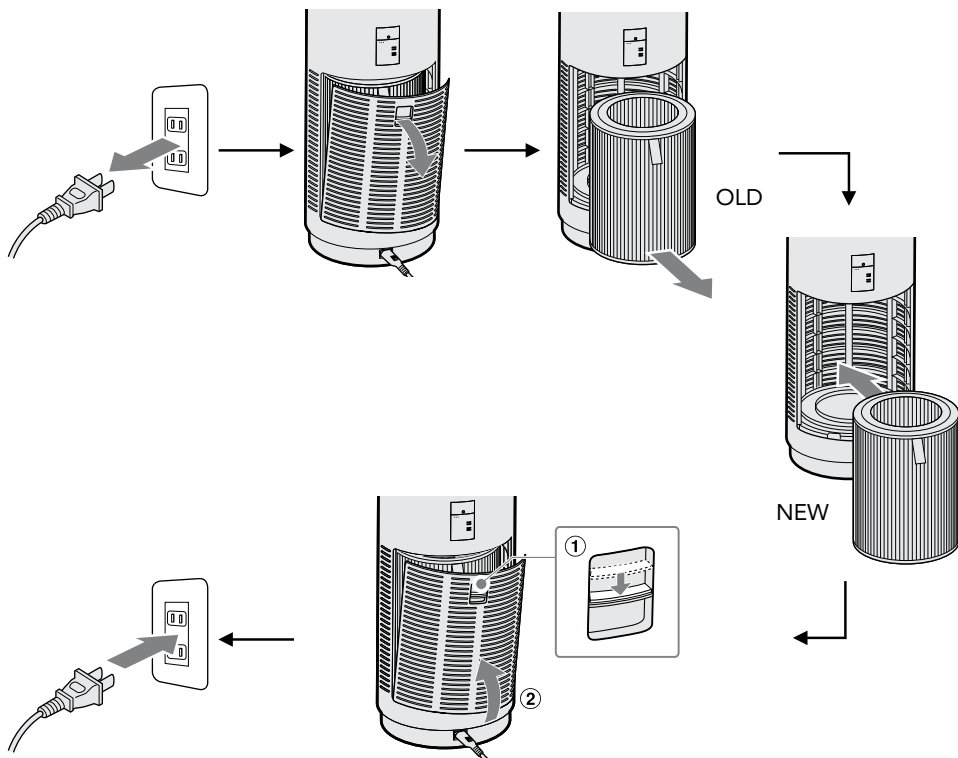

Information on filter

- The filter is a consumable item and must be purchased and replaced periodically.
- The replacement timing of the filter can vary depending on the environment in which the product is used, but the rough standard is once every six months to a year.
- The replacement timing may be shorter when the product is used at a location with heavily polluted air.
- Depending on the environment in which the product is used, odor may be generated by the filter after a several weeks to a few months, requiring filter replacement.
- When the odor becomes noticeable, replace the filter or dry in the sun, which sometimes improves the condition (this is not a promise of performance recovery).

Initialization of Filter Replacement Indicator

The Filter Replacement indicator remains on even when the filter has been replaced. Initialize the Filter Replacement indicator by performing the following procedure.

! Follow the same initialization procedure described below also when the filter is replaced before the Filter Replacement indicator comes on.

1. Press the Power button to turn on power of the base unit.
2. Press and hold down the Light OFF button for about 5 seconds and the Filter Replacement indicator starts to flash in red.

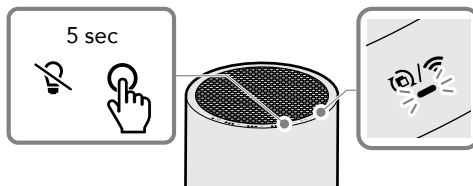
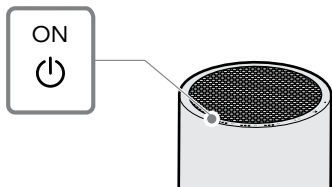

3. Immediately press the Light OFF button again briefly and the Filter Replacement indicator will turn off and the initialization process is completed.

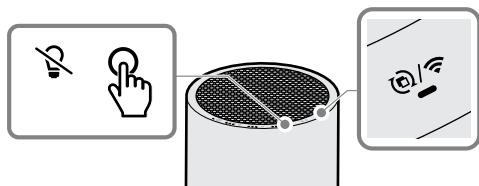

Troubleshooting

Symptom	Verification item	Solution
Power does not turn on.	Is the power plug securely inserted in the power outlet?	Insert the power cord securely in the power cord connecting port of the base unit and the power outlet.
Air does not flow Air volume is low	Has the filter been taken out of the plastic bag when it was installed? Is the air inlet or outlet dirty?	Take the filter out of the plastic bag and install it again. Clean and remove dirt off the air inlet or outlet on the base unit. If the condition does not improve even after cleaning the product, replace the filter with a new one.
The Power indicator on the control panel is flashing.	Is the filter cover completely closed?	Verify to ensure that the filter has been installed properly and close the filter cover completely.
The Odor & Dust monitor remains orange.	The dust sensor and odor sensor can sometimes react to changes in temperature or humidity, as well as to gases emitted from sprays.	Give it some time and see if the color of the Odor & Dust monitor changes to yellow or blue.

Symptom	Verification item	Solution
	Is the sensor cover dirty?	Clean and remove dirt on the sensor cover. * The Odor & Dust monitor may remain yellow or orange for some time when odor generating substances are emitted in the room, such as when a room is freshly renovated.
The Odor & Dust monitor remains blue.	Is the product positioned at a location where there are obstructions in the surrounding area, which may be causing poor air circulation?	Keep the position the product at least 30 cm away from walls, furnitures, curtains and the like to the front and back, right and left, as well as above.
	Is the sensor cover dirty?	Clean and remove dirt on the sensor cover.
	Have at least 5 minutes passed since the power cord was connected and the power was turned on?	The product is unable to provide correct status display for about 5 minutes after the power is turned on, as sensors are initialized during this period. Give it some time and see if the color of the Odor & Dust Monitor changes to another color.

Symptom	Verification item	Solution
Air cleaning is not effective.	Is the product positioned at a location where there are obstructions in the surrounding area, which may be causing poor air circulation?	Keep the position the product at least 30 cm away from walls, furnitures, curtains and the like to the front and back, right and left, as well as above.
	Is the air inlet or outlet dirty?	Clean and remove dirt off the air inlet or outlet on the base unit. If the condition does not improve even after cleaning the product, replace the filter with a new one.
	Is dust attached to the screen of the filter?	Remove the dust, by referring to "Cleaning Procedure".
The airflow does not change even when the Odor and Dust monitor changes color.	Are you using the product in a mode other than the Auto mode?	The product does not change airflow according to the Odor & Dust monitor displays when the selected operating mode is not Auto.
Auto operation does not stop even when the air is clean.	Is the product operating in Auto mode?	The product continues to operate with low air volume in Manual mode, even when the air is clean when the product is operating in Auto mode.

Symptom	Verification item	Solution
The odor of the base unit is a little annoying.	Is the air inlet or outlet dirty?	Clean and remove dirt off the air inlet or outlet on the base unit. If the condition does not improve even after cleaning the product, replace the filter with a new one.
	Is the product operating in a room with strong odor?	Operating the product in a room with strong odor from cigarette smokes or barbecue for long hours can lead to short life and earlier replacement of filters. When operating the product in such environment, periodical ventilation of the room is recommended.
The alarm is sounded with a beep tone while the indicator on the control panel flashes.	The motor may be malfunctioning or some contaminants may have entered into the base unit interiors.	Press the Power button to stop the alarm. First unplug the power cord from the power outlet, then check to make sure there is no contaminant present inside the filter. If the alarm continues to sound, contact your retailer, or the Support Center for consultation.

Specifications

LEAF³²⁰ⁱ

Model name	AP-C320i			
Power supply	100-240V~ / 50-60Hz			
Applicable floor area* ¹	Rapid mode: 42 m ²			
Operation mode	Low	Middle	High	Rapid (2 hours)
Power consumption [W]	6	9	16	33
Air volume rate [m ³ /h]	100	170	255	360
Operating sound [dBA]	30	40	49	60
External dimensions [mm]	Diameter approx. 242 x Height approx. 652			
Weight [kg]	Approx. 6.4 (including filter) ^{*2}			
Power cord length [m]	Approx. 1.8			
Accessories	Instruction Manual, Safety Precautions, Warranty, AC power cord, filter for AP-C320 series ^{*3}			

*1 Calculated according to the testing method based on JEM1467 standard of the Japan Electrical Manufacturers' Association. Rough estimate for the product operating in the Rapid mode.

*2 PS: Premium Stainless, Approx. 6.2 kg (including filter)

*3 Dimensions (mm): Diameter approx. 197 x Height approx. 268

Specifications and external appearance may be changed for purpose of improvements without notice.
This product is for domestic use only and cannot be used in any other country with different voltages, frequencies, laws and regulations.

취급설명서

목차

각 부분의 명칭	28	청소 방법	38
본체 조립 방법	29	본체	38
필터 장착	29	필터 점검	40
전원 연결	31	필터 교체 시기 알림	40
설치에 관하여	32	필터의 교체 방법	41
사용 방법	33	필터에 관하여	42
조작 패널	33	필터 교체 지시등의 초기화	43
작동 개시	33	고장 시 확인 사항	44
작동 모드 전환	34	사양	48
수동 모드	35		
타이머 작동	35		
광촉매 램프	36		
밝기를 줄이는 기능	36		
소등 기능	36		
냄새 먼지 모니터	37		
냄새 센서와 먼지 센서에 관하여	37		

각 부분의 명칭

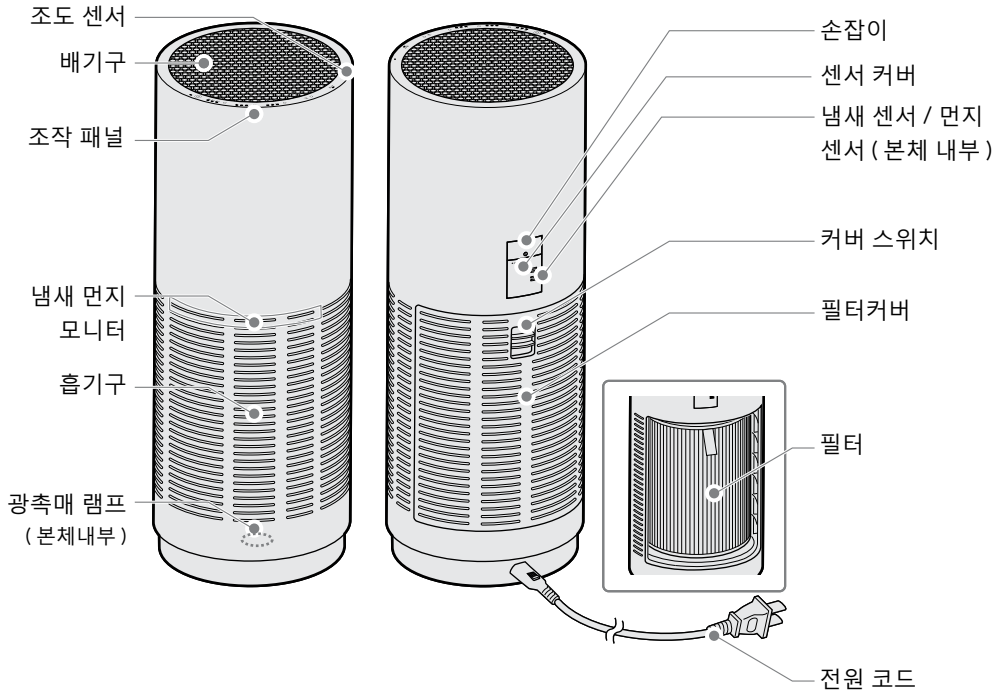

본 제품은 공기 중의 모든 유해 물질을 제거하지는 못합니다.

(예를 들어, 담배 연기의 일산화탄소 등은 제거하지 못합니다.)

또한, 본 제품에는 환기 기능이 없습니다. 밀폐된 실내에서 사용하는 경우에는 정기적으로 환기해 주십시오.

본체 조립 방법

필터 장착

1. 본체 뒷면의 커버 스위치를 아래로 밀고, 필터커버를 분리합니다.
2. 비닐 포장지에 들어 있는 필터를 꺼냅니다.

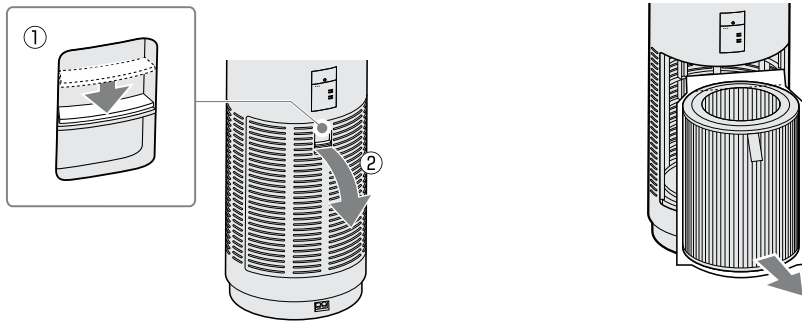

- 필터를 장착할 때는 반드시 본체 전원을 꺼 주십시오.
- 새 필터를 장착할 때는 필터를 비닐 포장지에서 꺼내서 장착해 주십시오.

3. 필터가 들어 있는 비닐 포장지를 뜯고 필터를 꺼냅니다.

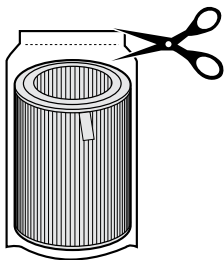

4. 리본이 바깥쪽을 향하게 하여, 필터를 본체 안쪽까지 넣어 고정시킵니다.

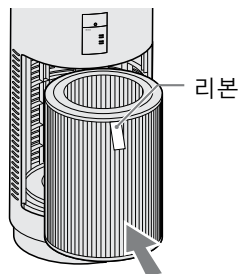

5. 필터 커버를 덮습니다.
커버 스위치를 아래로 밀면서 커버를 본체에 끼우십시오.

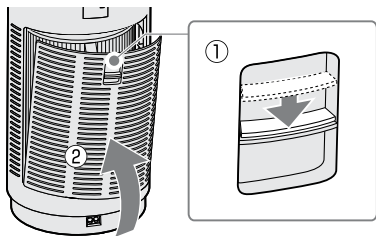

- !** 필터 커버가 제대로 장착되어 있지 않으면, 작동하지 않습니다.
(전원 표시등이 천천히 점멸합니다.)

전원 연결

1. 전원 코드를 전원 코드 연결구에 연결합니다.
2. 전원 플러그를 콘센트에 꽂습니다.
전원이 정상적으로 연결되면, 모든 표시등과 냄새 먼지 모니터가 약 2 초 간 꺼집니다.

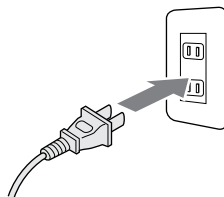
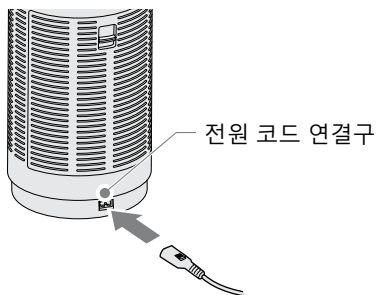

설치에 관하여

! 공기 순환을 원활히 하기 위해 본체 주변에는 물건을 두지 말고, 주위에서 약 30cm 이상 떨어 뜨려 설치하십시오.

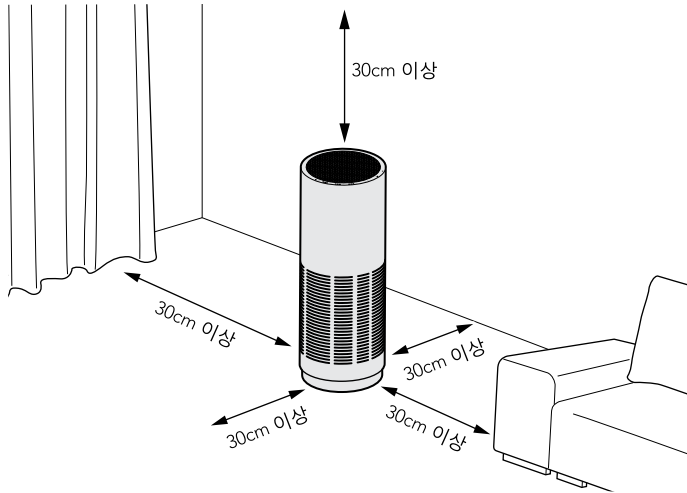

NO! 

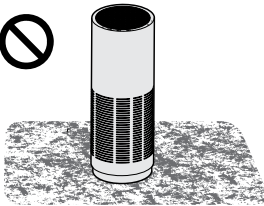

털이 긴 카펫 위에서 사용하지 마십시오. 본체가 기울거나, 먼지 등이 심하게 끼어 고장의 원인이 됩니다.

NO! 



경사지거나 불안정한 곳 및 높은 곳에서 사용하지 마십시오. 제품이 넘어지거나 떨어질 수 있으며, 오작동의 위험성이 있습니다.

사용 방법

조작 패널

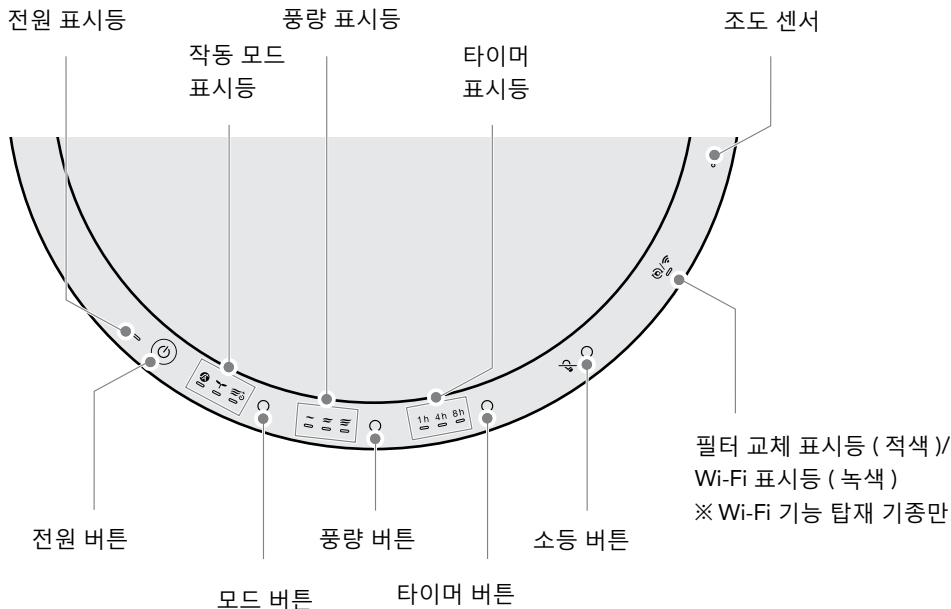

작동 개시

전원 버튼을 누릅니다. 

표시등이 점등되고, 자동 모드  에서 작동을 시작합니다.

작동 중에 전원 버튼을 누르면 표시등이 소등되고 작동이 정지합니다.

작동 모드 전환

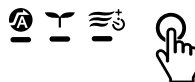

작동 중에 모드 버튼을 누릅니다.

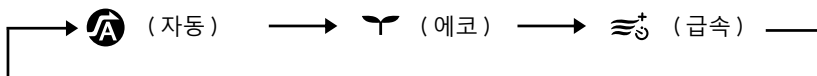

작동 모드 (표시등) 는 아래와 같은 순서로 바뀝니다.



작동 모드에 관하여

 자동	<p>평상 시에는 자동 모드에서 사용합니다. 실내 상태를 센서가 감지해 자동으로 풍량을 강 / 중 / 약으로 전환하며 작동합니다.</p>
 에코	<p>야간 등 공기 오염이 적을 때 사용합니다. 전원 버튼과 에코 모드 표시등만 켜지고, '약' 풍량으로 작동합니다. (광촉매 램프가 꺼집니다.)</p>
 급속	<p>공기를 빠르게 정화하고 싶을 때 사용합니다. 풍량 '강'보다 더 강한 풍량으로 작동하며, 2 시간 후에 자동으로 자동 모드로 전환됩니다.</p>

! 작동 모드와 수동 모드를 동시에 설정할 수는 없습니다.

수동 모드

작동 중에 풍량 버튼을 누릅니다.



실내 공기의 오염 정도에 관계없이, 적당한 풍량을 설정할 수 있습니다.

수동 모드 (표시등) 는 아래와 같은 순서로 바뀝니다.

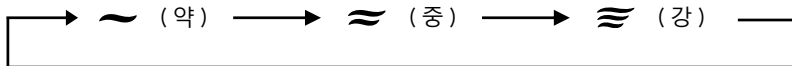

! 수동 모드와 작동 모드를 동시에 설정할 수 없습니다.

타이머 작동

작동 중에 타이머 버튼을 누릅니다.

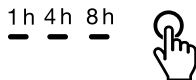

지정한 시간이 지나면 자동으로 전원이 꺼집니다.

타이머 시간 (표시등) 은 아래와 같은 순서로 바뀝니다.

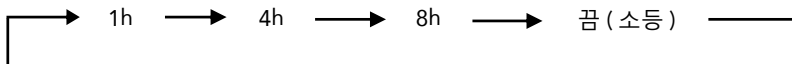

! cado sync 애플리케이션에서 24 시간 타이머 작동을 시작한 경우에는, 모든 타이머 표시등이 켜집니다. 이 상태에서 본체의 타이머 버튼을 누르면 모든 타이머 표시등이 꺼지고, cado sync 애플리케이션에서 조작한 24 시간 타이머 작동이 해제됩니다.

광촉매 램프

- 필터에 포함된 활성탄은 가시광선에 반응하는 광촉매 기술을 채용 하고 있습니다 .
- 제품에서 사용되는 표시등에는 고휘도의 청색 LED 를 사용하고 있으며 , 자외선 타입과는 달리 사람의 눈 등 인체에 영향을 끼치지 않습니다 . 다만 강한 빛을 내므로 , 교체 시 등 필터를 탈거할 때는 본체의 전원을 끄고 빛을 직접 바라보지 않도록 하십시오 .

밝기를 줄이는 기능

조작 패널부의 조도 센서로 주위의 밝기를 감지합니다 . 주위가 어두워지면 점등되어 있는 조작 패널 표시등 , 냄새 먼지 모니터 , 배기구 램프가 자동으로 어두워집니다 .

소등 기능

작동 중에 소등 버튼을 누르면 , 냄새 먼지 모니터 , 배기구 램프가 꺼집니다 .
한 번 더 버튼을 누르면 다시 켜집니다 .



! 소등 기능이 작동하고 있을 때에 주위가 어두워졌을 경우 , 본체 내부의 광촉매 램프도 자동으로 꺼집니다 .

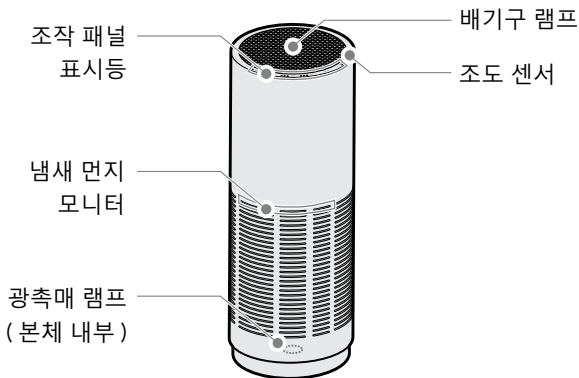

냄새 먼지 모니터

공기 상태를 내장 센서로 감지하여, 청색 / 황색 / 주황색의 세 가지 색으로 실내 공기 상태를 알려 줍니다.

모니터 색	실내 공기 상태
청색	깨끗함
황색	약간 오염되어 있음
주황색	오염되어 있음

냄새 센서와 먼지 센서에 관하여

- 냄새 센서는 주로 담배, 화장품 등의 냄새를 감지합니다.
- 냄새 센서는 스프레이에서 나오는 가스 또는 알코올 성분, 온도나 습도의 변화에도 반응하는 경우가 있습니다. 또한 냄새의 성분에 따라서는 반응하지 않는 경우도 있습니다.
먼지 센서는 온도나 습도의 변화에도 반응하는 경우가 있습니다.
- 냄새 센서는 실내 공기 상태를 상대적으로 감지합니다. 따라서 냄새가 심한 경우에도 냄새의 강약 정도에 변화가 없을 경우에는 센서가 반응하지 않을 수 있습니다.
- 먼지 센서는 집 먼지 (꽃가루 등), 담배 연기 등을 감지합니다.
- 전원 코드를 연결하고 나서 약 5분 간은 센서 초기화를 실시하므로 정확한 감지가 어렵습니다. 또한 초기화 시에는 공기의 상태를 기준으로 작동을 시작하기 때문에, 실내 공기가 깨끗할 때 (담배 연기가 없을 때 등)에 전원 코드를 연결하는 것이 좋습니다.

청소 방법

- 청소하지 않고 계속 사용하면, 먼지 등이 쌓여 공기 청정기의 기능을 충분히 발휘하지 못할 수 있습니다. 정기적으로 청소를 실시해 주십시오. (월 1 회 이상 권장)
- 정기적으로 청소를 실시하지 않을 경우, 오염 등으로 인한 고장 발생 시 제조사 보증 수리 등을 받지 못할 수 있습니다.

시중에서 판매하는 부드러운 천이나 면봉, 청소기 등을 준비해 두면 쉽게 청소가 가능합니다.

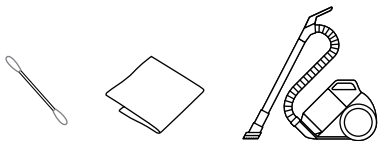

- ! 부드러운 브러시를 사용하십시오. 털이 부드럽지 않은 브러시를 사용하면 본체에 흠집이 날 수 있습니다.

본체

1. 본체의 전원을 끄고 전원 코드를 뽑습니다.

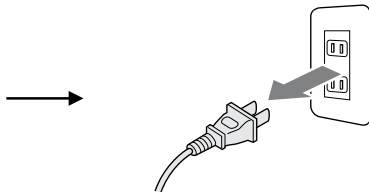
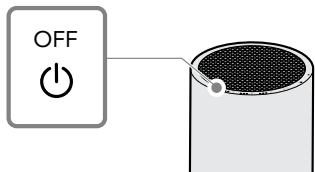

찌든 때를 제거할 때는 중성 세제를 물에 희석하여 사용하십시오.

- ! 중성이 아닌 세제는 사용하지 마십시오. 본체가 손상될 수 있습니다.
- 세정 후에는 깨끗한 천 등으로 중성 세제를 충분히 닦아 내십시오.
- 본체를 청소할 때에는, 필터에 액체 세제 등이 튀지 않도록, 미리 필터를 탈거해 주십시오.

2. 부드러운 천으로 본체의 먼지를 닦아 냅니다 .

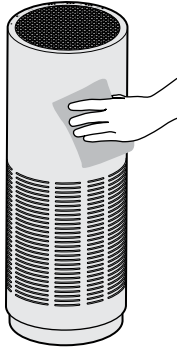

3. 흡기구와 배기구, 본체 내부의 먼지를 청소기 등으로 빨아냅니다 . 부드러운 천으로 닦아낼 수도 있습니다 .

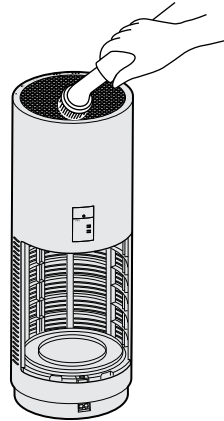

4. 센서 커버에 부착된 먼지를 면봉 등으로 닦아 냅니다 .

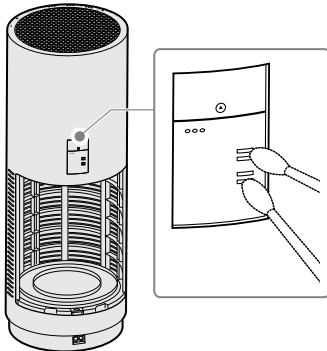

필터 점검

필터 측면의 망 부분은 보조 필터의 기능이 있습니다. 정기적으로 망에 붙은 먼지 등을 청소기 등으로 빨아냅니다. 부드러운 천으로 닦아낼 수도 있습니다.

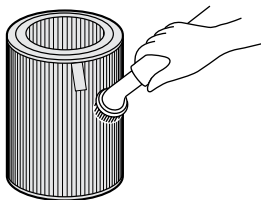

필터 교체 시기 알림

필터 교체가 필요하면 필터 교체 표시등이 적색으로 켜집니다. 새로운 필터로 교체하십시오.

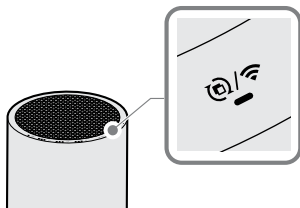

- ! 필터 교체 표시등은 Wi-Fi 접속 표시등의 기능도 갖고 있습니다. 표시등이 녹색으로 점멸하거나 켜져 있으면 Wi-Fi 접속 상태를 표시합니다.
- cado sync 애플리케이션에서도 필터 교체 시기를 확인할 수 있습니다.

필터의 교체 방법

" 본체 조립 방법 " 을 참고로 사용한 필터를 탈거한 후에 , 새로운 필터로 교체해 주세요 .

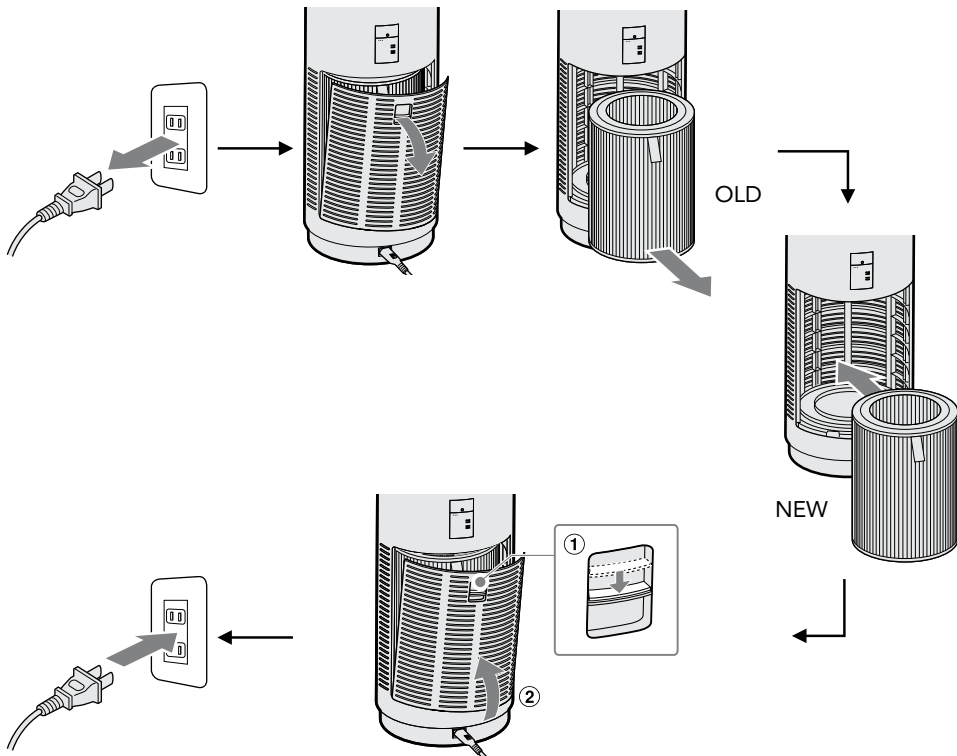

필터에 관하여

- 필터는 소모품이므로 정기적으로 새로운 필터를 구매하여 교체해 주십시오 .
- 필터의 교체 시기는 사용 환경에 따라 다르지만 , 6 개월 ~1 년에 1 회 정도 교체하는 것이 좋습니다 .
- 공기 오염이 심한 곳에서 사용하는 경우 , 교체 시기가 빨라질 수 있습니다 .
- 사용 환경에 따라서는 몇 주에서 몇 개월 동안 사용한 후에 필터에서 냄새가 발생하여 교체해야 할 경우가 있습니다 .
- 냄새가 나기 시작할 경우에는 필터를 교체하거나 , 필터를 하루 정도 바람이 잘 통하는 곳에서 햇빛에 말려 주면 냄새가 사라지기도 합니다 . (반드시 성능이 회복되는 것은 아닙니다 .)

필터 교체 지시등의 초기화

필터 교체를 마쳐도 필터 교체 지시등은 꺼지지 않습니다. 아래와 같은 순서로 필터 교체 지시등을 초기화 하십시오.

! 필터 교체 지시등이 점등되지 않은 상태에서 필터를 교체한 경우에도, 아래와 같이 초기화 조작을 실시하십시오.

1. 전원 버튼을 누르고 본체의 전원을 켭니다.
2. 소등 버튼을 약 5 초 동안 누르고 있으면 필터 교체 지시등이 적색으로 점멸합니다.

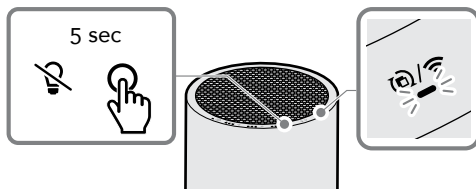
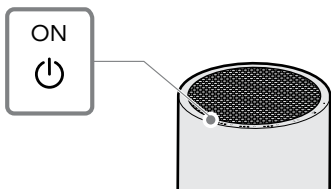

3. 이 상태에서 한 번 더 소등 버튼을 짧게 누르면, 필터 교체 지시등이 꺼지고 초기화가 완료됩니다.

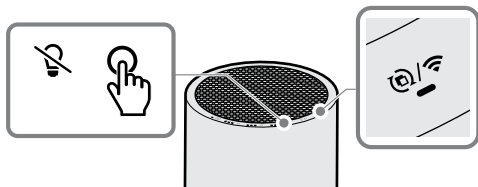

고장 시 확인 사항

이런 경우에는	확인 사항	대처 방법
전원이 켜지지 않는다	전원 플러그가 콘센트에 제대로 연결되어 있습니까?	전원 코드를 본체의 전원 코드 연결구 및 콘센트에 확실하게 연결해 주세요 .
바람이 나오지 않는다 풍량이 적다	필터를 장착할 때 필터를 비닐 포장지에서 꺼냈습니까? 본체의 흡배기구가 더럽지 않습니까?	필터를 비닐 포장지에서 꺼내 다시 장착하십시오 . 청소를 실시하여 본체 흡배기구의 오염 물질을 제거하십시오 . 청소를 해도 개선되지 않으면 필터를 새것으로 교체하십시오 .
조작 패널에 있는 전원 표시등이 깜박인다	필터 커버가 완전히 닫혀 있습니까?	필터가 제대로 장착되어 있는지 확인하고 필터 커버를 완전히 닫으십시오 .

이런 경우에는	확인 사항	대처 방법
<p>냄새 먼지 모니터가 주황색인 채 바뀌지 않는다</p>	<p>먼지 센서와 냄새 센서는 온도와 습도의 변화나 스프레이 등에서 나오는 가스에도 반응할 수 있습니다.</p> <p>센서 커버가 더럽지 않습니까?</p>	<p>잠시 기다렸다가 냄새 먼지 모니터가 황색 또는 청색으로 바뀌는지 확인하십시오.</p> <p>청소를 실시하여 센서 커버의 오염 물질을 제거하십시오. ※인테리어를 한 지 얼마 지나지 않은 실내 등 냄새가 계속해서 발생하는 환경에서는 냄새 먼지 모니터가 계속 황색 또는 주황색으로 켜질 수 있습니다.</p>
<p>냄새 먼지 모니터가 청색인 채 바뀌지 않는다</p>	<p>주위에 장애물이 있거나 공기 순환이 나쁜 곳에 설치하지 않았습니까?</p> <p>센서 커버가 더럽지 않습니까?</p> <p>전원 코드를 연결하고 전원을 켜 후 5 분 이상 지났습니까?</p>	<p>본체의 전후, 좌우, 상부는 벽, 가구, 커튼 등으로부터 약 30cm 이상 떨어뜨려 주십시오.</p> <p>청소를 실시하여 센서 커버의 오염 물질을 제거하십시오.</p> <p>전원 코드를 연결하고 전원을 켜 후 약 5 분 간은 센서의 초기화가 실행되어 정확한 상태를 표시하지 못합니다. 잠시 기다렸다가 냄새 먼지 모니터가 다른 색으로 바뀌는지 확인하십시오.</p>

이런 경우에는	확인 사항	대처 방법
공기 청정 효과를 얻을 수 없다	주위에 장애물이 있거나 공기 순환이 나쁜 곳에 설치하지 않았습니까? 본체의 흡배기구가 더럽지 않습니까?	본체의 전후, 좌우, 상부는 벽, 가구, 커튼 등으로부터 약 30cm 이상 떨어뜨려 주십시오. 청소를 실시하여 본체 흡배기구의 오염 물질을 제거하십시오. 청소를 해도 개선되지 않으면 새로운 필터로 교체하십시오.
냄새 먼지 모니터의 색이 바뀌어도 풍량에 변화가 없다	자동 모드 이외의 모드에서 사용하고 있지 않습니까?	자동 모드 이외의 모드를 선택한 경우, 풍량이 냄새 먼지 모니터의 표시에 따라 변하지 않습니다.
공기가 깨끗한 상태에서도 자동 운전이 정지되지 않는다	자동 모드로 사용하고 있지 않습니까?	자동 모드로 작동 중에는 공기가 깨끗한 상태에서도 수동 모드 '약' 풍량으로 계속 작동됩니다.

이런 경우에는	확인 사항	대처 방법
<p>본체의 냄새가 신경 쓰인다</p>	<p>본체의 흡배기구가 더럽지 않습니까?</p> <p>냄새가 심한 곳에서 사용하고 있지 않습니까?</p>	<p>청소를 실시하여 본체 흡배기구의 오염 물질을 제거하십시오. 청소를 해도 개선되지 않으면 필터를 새것으로 교체하십시오.</p> <p>담배나 고기 굽는 냄새 등과 같이 심한 냄새가 나는 장소에서 장기간 사용하면 단기간에 필터를 교체해야 할 경우가 있습니다. 이러한 환경에서 사용하는 경우 정기적으로 실내를 환기하면서 본 제품을 사용하실 것을 권장합니다.</p>
<p>조작 패널의 표시등이 깜박이면서 '삐삐' 경고음이 울린다</p>	<p>모터 고장 또는 본체 내부에 이물질이 혼입되었을 가능성이 있습니다.</p>	<p>전원 버튼을 누르면 경고음이 정지합니다. 전원 코드를 일단 뽑고 나서 필터 내에 이물질이 끼어 있지 않은지 확인하십시오. 경고음이 계속되면 제품을 구입하신 판매점, 또는 고객센터에 문의해 주십시오.</p>

사양

LEAF_{320i}

모델명	AP-C320i
전원	100-240V~ / 50-60Hz
적정 사용 면적 ^{※1}	급속 모드 : 42 m ²

작동 모드	약	중	강	급속 (2 시간)
소비전력 [W]	6	9	16	33
풍량 [m ³ /h]	100	170	255	360
작동 소음 [dBA]	30	40	49	60

외형 치수 [mm] 직경 약 242 × 높이 약 652

무게 [kg] 약 6.4(필터 포함)^{※2}

전원 코드 길이 [m] 약 1.8

부속품 취급설명서, 안전상의 주의사항, 보증서, AC 전원 코드, AP-C320 시리즈용 필터^{※3}

※1 일본전기공업회규격 JEM1467 에 근거한 시험 방법으로 산출. 급속 작동 시 기준.

※2 PS : 프리미엄 스테인리스 약 6.2 Kg(필터 포함)

※3 치수 (mm) 직경 약 197 × 높이 약 268

사양 및 외관은 개량을 위해 예고 없이 변경될 수 있습니다.

본 제품은 국내 전용입니다. 전원 전압, 주파수 및 법규정이 다른 해외에서는 사용할 수 없습니다.

使用説明書

目錄

各部件名稱.....	52	保養方法	62
組裝主機	53	主機.....	62
安裝濾網	53	濾網保養	64
連接電源	55	更換濾網通知	64
關於設置	56	濾網的更換方法.....	65
使用方法	57	關於濾網	66
操作面板	57	更換濾網指示燈的初始化	67
開始運轉	57	疑似故障	68
改變運轉模式	58	規格	72
手動模式	59		
定時運轉	59		
光觸媒燈	60		
減光功能	60		
熄燈功能	60		
氣味灰塵監測器.....	61		
關於氣味感應器與灰塵感應器	61		

各部件名稱

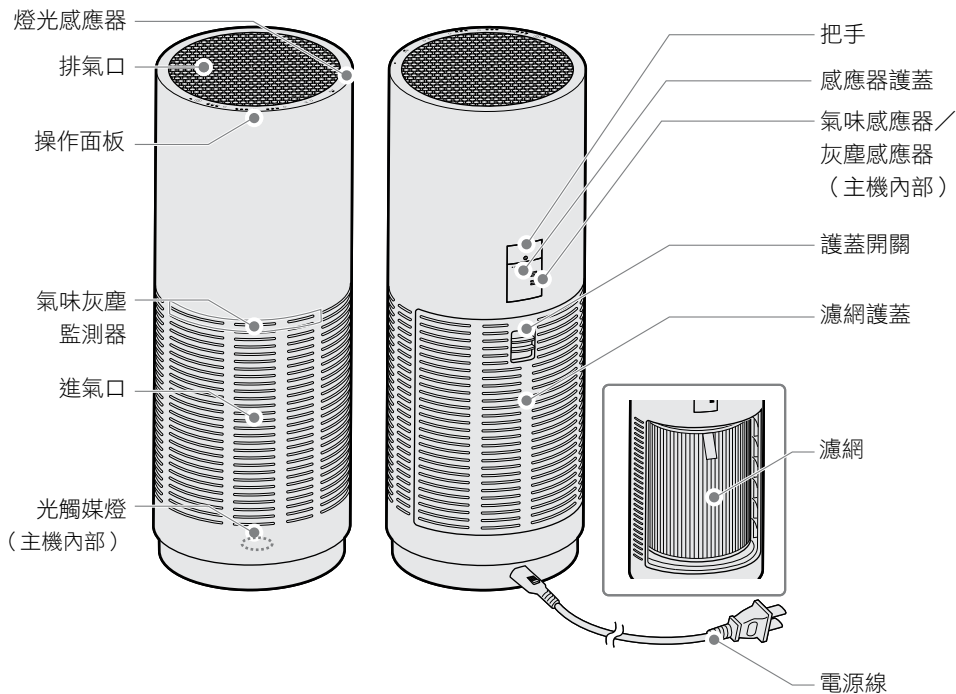

本產品並無法去除空氣中所有的有害物質。
(例如，無法去除香菸煙霧中的一氧化碳等。)

另外，本產品無換氣扇功能。在密閉的房間內使用時，請定期開窗換氣。

組裝主機

安裝濾網

1. 將主機背面的護蓋開關向下滑動，拆下濾網護蓋。
2. 取出裝在塑膠袋中的濾網。

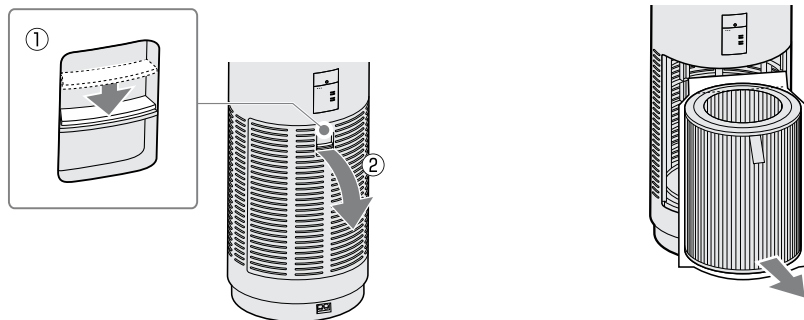

- 安裝濾網時，請務必關閉主機的電源。
- 安裝新的濾網時，請先將濾網從塑膠袋中取出後再安裝。

3. 剪開裝著濾網的塑膠袋，取出濾網。

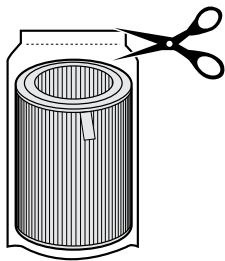

4. 將緞帶朝向外側，並將濾網安裝至主機裡面。

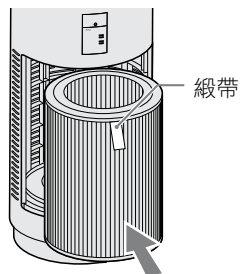

5. 關上濾網護蓋。

請在護蓋開關維持向下滑開的狀態，將護蓋嵌入主機。

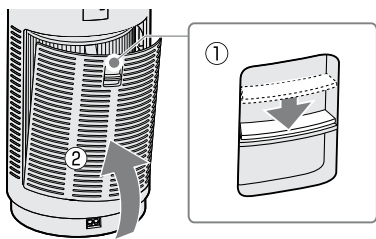

! 在濾網護蓋安裝不完全的狀態下，主機便無法開始運轉。（電源指示燈會緩慢閃爍。）

連接電源

1. 將電源線連接至電源線連接孔。

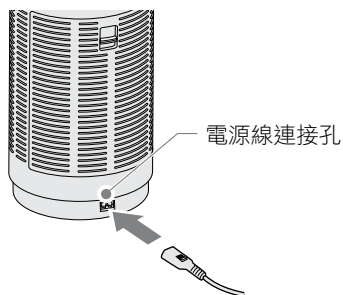

2. 將電源插頭插入插座中。

電源若有正常連接，所有的指示燈與氣味灰塵監測器會亮燈約 2 秒。

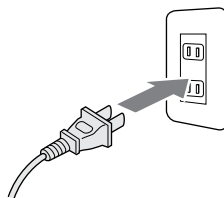

關於設置



為使空氣充分循環，請勿在主機周邊放置物品，並確保約 30cm 以上的空間。

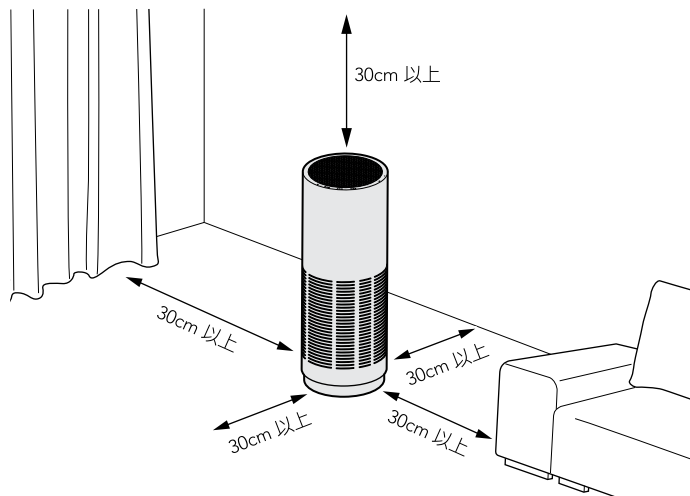

NO!

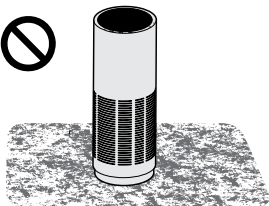

請勿在長毛地毯上使用。否則主機可能會傾斜，或堆積灰塵等異物，而導致故障。

NO!



請勿在傾斜的場所或不穩定的場所、高處使用產品。否則可能有掉落或翻倒、錯誤動作的危險性。

使用方法

操作面板

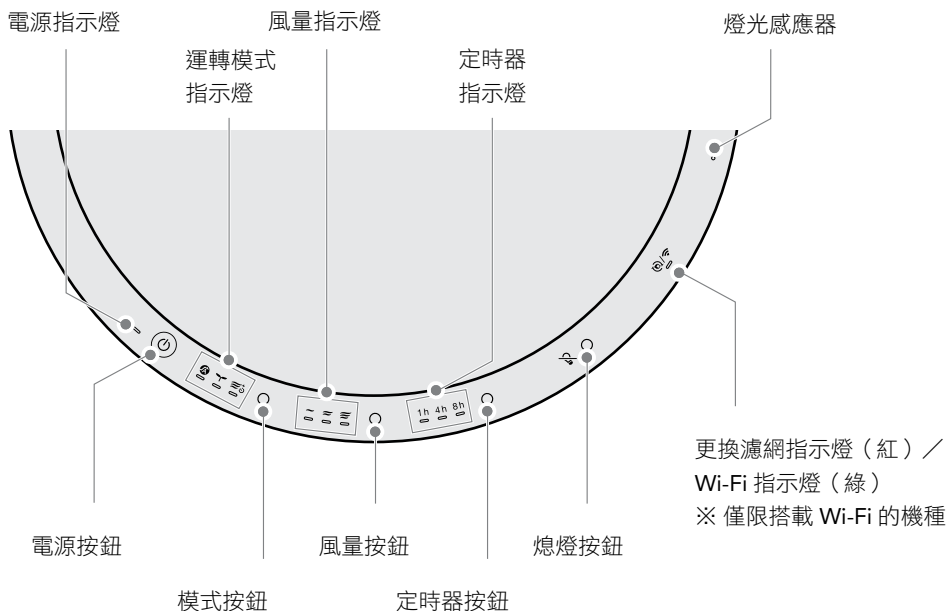

開始運轉

按下電源按鈕。⏻

指示燈就會亮燈，並在自動模式 **A** 下開始運轉。

若在運轉中按下電源按鈕，指示燈就會熄滅，並停止運轉。

改變運轉模式

在運轉中按下模式按鈕。

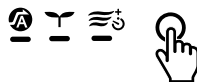

運轉模式（指示燈）將依照以下順序切換。



關於運轉模式

	自動	一般在此模式下使用。 利用感應器檢測房間的狀態，並自動切換弱、中、強的風量進行運轉。
	省電	在夜間或、空氣髒污較輕微時使用此模式。 只有電源按鈕與省電模式的指示燈亮燈，並以弱的風量運轉。（光觸媒燈將熄滅。）
	急速	想要快速清淨空氣時使用此模式。 在比強風更強的風量下運轉，2小時後會自動切換為自動模式。



無法同時設定運轉模式與手動模式。

手動模式

在運轉中按下風量按鈕。



無論房間空氣的髒污程度如何，可依您的喜好設定風量。

手動模式（指示燈）將依照以下順序切換。

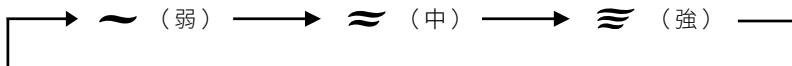

無法同時設定手動模式與運轉模式。

定時運轉

在運轉中按下定時器按鈕。

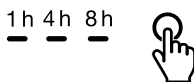

指定的時間結束後就會自動關閉電源。

定時器時間（指示燈）將依照以下順序切換。

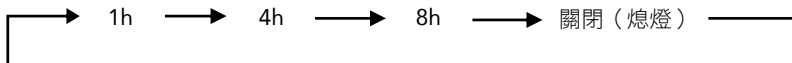

從 cado sync 應用程式開始進行 24 小時定時運轉時，所有的定時指示燈都會亮燈。

若在該狀態下按下主機的定時器按鈕時，所有的定時指示燈將熄滅，並解除透過 cado sync 應用程式進行的 24 小時定時運轉。

光觸媒燈

- 濾網中含有的活性碳，採用了會在可見光下反應的光觸媒技術。
- 產品內的燈使用高亮度的藍色 LED，並不會像紫外線對眼睛等人體部位造成影響，但由於光線很強，在更換等需拆下濾網的情況下，請關閉主機的電源並不要直視光線。

減光功能

位於操作面板上的燈光感應器，會自動檢測周圍的亮度。周圍變暗時，亮著的操作面板指示燈、氣味灰塵監測器、排氣口燈會自動變暗。

熄燈功能

若在運轉中按下熄燈按鈕，氣味灰塵監測器、排氣口燈就會熄滅。
再按一次按鈕就會再次亮燈。



! 當熄燈功能運作時，在周圍變暗的情況下，主機內部的光觸媒燈會自動熄滅。

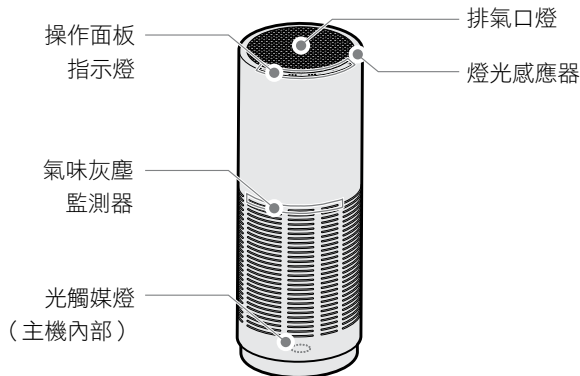

氣味灰塵監測器

透過內建感應器檢測空氣的狀態，並以藍、黃、橘3種顏色顯示房間的空氣環境。

監測器顏色	房間的空氣環境
藍	乾淨
黃	輕微髒污
橘	髒污

關於氣味感應器與灰塵感應器

- 氣味感應器主要檢測香菸、化妝品等的氣味。
- 氣味感應器也可能對噴霧器噴出的氣體或酒精成分、溫度或濕度的變化有反應。另外，依據氣味的成分不同，也可能沒有反應。
灰塵感應器也可能對溫度或濕度的變化有反應。
- 氣味感應器是檢測室內空氣的相對狀態。因此，即使氣味強烈，但氣味的強弱沒有變化時，感應器可能會沒有反應。
- 灰塵感應器是檢測室內塵蟎、花粉等香菸的煙霧等髒污。
- 連接電源線之後的約 5 分鐘，感應器會進行初始化，此時無法正確檢測。另外，由於氣味感應器是以初始化時的空氣狀態為基準開始運作，因此建議在室內空氣乾淨時（沒有香菸的煙霧等髒污時）連接電源線。

保養方法

- 若不保養仍持續使用，可能會堆積灰塵等異物，便無法充分發揮空氣清淨機的性能。請定期進行保養。（建議每月保養 1 次以上）
- 若未定期進行保養，而因髒污等情形發生故障時，可能會被排除於廠商保證對象之外。

準備市售的軟布或棉花棒、吸塵器等，便可方便進行保養。

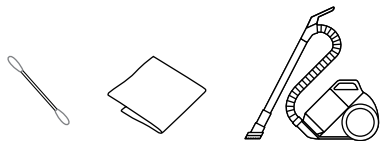

嚴重髒污時，請使用加水稀釋的中性洗潔劑。



- 請勿使用非中性的洗潔劑。否則可能會損壞主機。
- 清洗後請用乾淨的布將中性洗潔劑充分擦乾淨。
- 保養主機時，請事先將濾網拆下，以免液體溶劑等潑灑在濾網上。



請勿使用硬質的刷子。
否則可能會損壞主機。

主機

1. 關閉主機的電源並將電源線拔下。

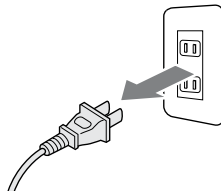
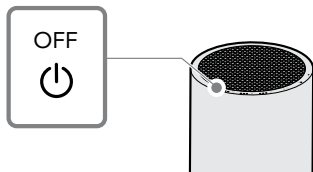

2. 用軟布擦拭主機上的灰塵。

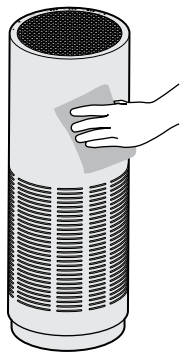

3. 用吸塵器等清除進氣口與排氣口、主機內部的灰塵。或用軟布擦拭。

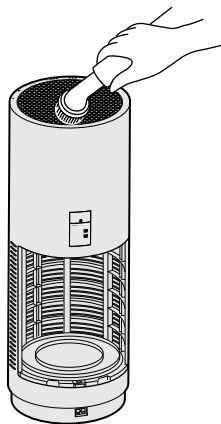

4. 用棉花棒等清除附著在感應器護蓋上的灰塵。

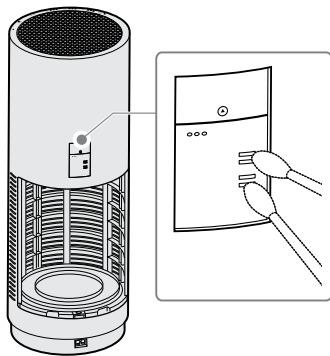

濾網保養

濾網側面的網子部分，具有預過濾的功能。請定期用吸塵器等清除附著在網子上的灰塵等髒污。或用軟布擦拭。

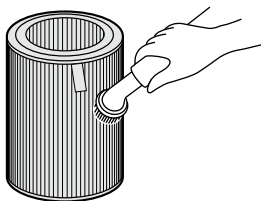

更換濾網通知

需要更換濾網時，濾網更換指示燈會亮紅燈。屆時請更換新的濾網。

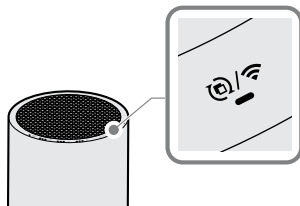

- 濾網更換指示燈與 Wi-Fi 連線指示燈兼用。指示燈呈綠色閃爍並亮起時，表示 Wi-Fi 為連線狀態。
- 您也可從 cado sync 應用程式確認濾網的更換時間。

濾網的更換方法

請先參考「組裝主機」，拆下舊的濾網後，再更換新的濾網。

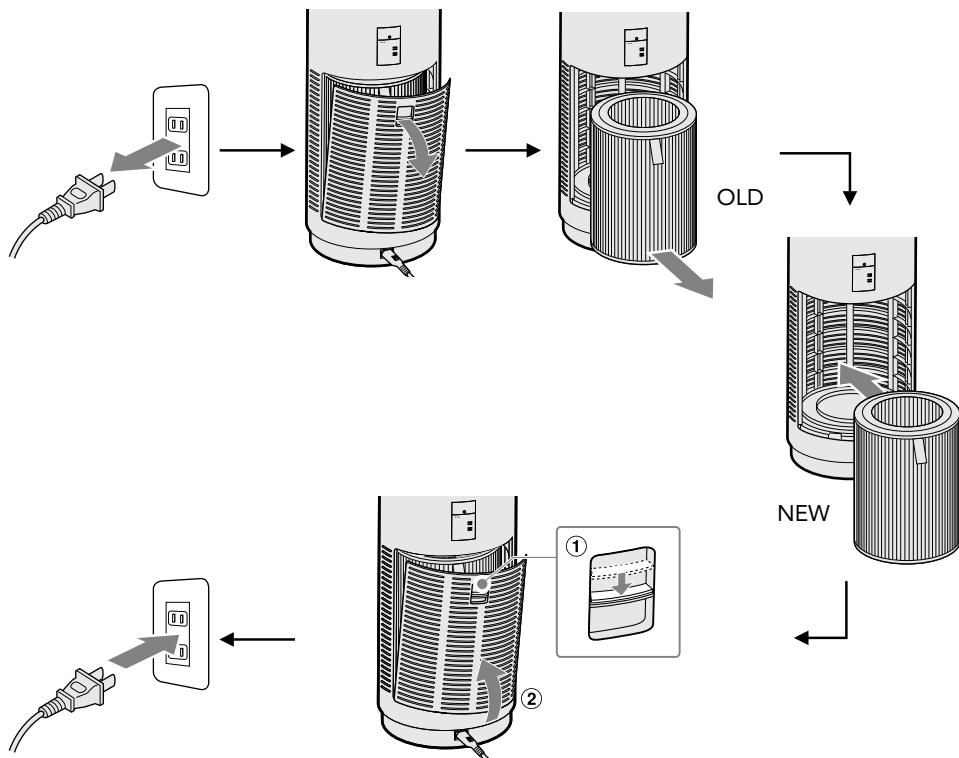

關於濾網

- 濾網為消耗品，請定期購買新的濾網進行更換。
- 濾網的更換時間以 6 個月～1 年更換 1 次左右為基準，但會依據使用環境不同而增減。
- 在空氣中的髒污較多的地方使用時，更換時間可能會較早。
- 依據使用環境不同，可能在數週到數個月就會從濾網發出氣味，而必須更換濾網。
- 氣味越來越明顯時，更換濾網或將濾網放在通風良好的地方曝曬約 1 天也可能改善。
（並不保證可恢復性能。）

更換濾網指示燈的初始化

即使濾網更換結束後，更換濾網指示燈仍不熄滅。請依照以下步驟，將更換濾網指示燈初始化。



在更換濾網指示燈還沒亮燈就更換濾網時，也請進行以下的初始化操作。

1. 按下電源按鈕，開啟主機的電源。
2. 按著熄燈按鈕約 5 秒後，更換濾網指示燈就會閃紅燈。

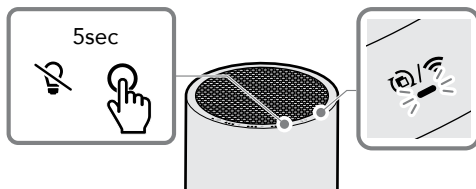
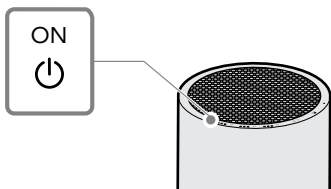

3. 此時立刻再輕按一次熄燈按鈕後，更換濾網指示燈就會熄滅，便完成初始化。

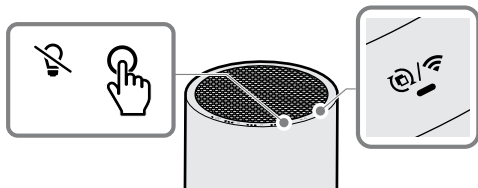

疑似故障

症狀	確認事項	處置
電源無法接通	是否已確實將電源插頭插入插座中？	請將電源線確實插入主機電源線連接孔及插座中。
機器不出風 風量很小	安裝濾網時，是否已將濾網從塑膠袋中取出？ 主機的進排氣口是否髒污？	請先將濾網從塑膠袋中取出，再重新安裝。 請進行保養，清除主機的進排氣口的髒污。若進行保養後仍未改善時，請更換新的濾網。
操作面板上的電源指示燈閃爍	濾網護蓋是否已完全關閉？	請確認濾網是否已正確安裝，並將濾網護蓋完全關閉。
氣味灰塵監測器一直顯示橘色	灰塵感應器和氣味感應器也可能對溫度、濕度的變化，或對噴霧器等噴出的氣體有反應。	請耐心等待，確認氣味灰塵監測器是否轉變為黃色或藍色。

症狀	確認事項	處置
	感應器護蓋是否髒污？	<p>請進行保養，清除感應器護蓋的髒污。</p> <p>※ 在剛裝潢好的室內等，會持續產生異味物質的情況下，氣味灰塵監測器可能會持續亮黃燈或亮橘燈。</p>
氣味灰塵監測器一直顯示藍色	<p>是否設置於周圍有障礙物等，空氣循環不佳的地方？</p> <p>感應器護蓋是否髒污？</p> <p>連接電源線、接通電源後是否已經過5分鐘以上？</p>	<p>請讓主機的前後、左右與上方，都離牆壁、家具、窗簾等約30cm 以上。</p> <p>請進行保養，清除感應器護蓋的髒污。</p> <p>連接電源線、接通電源之後的約5分鐘，感應器會進行初始化，此時無法正確顯示狀態。請耐心等待，確認氣味灰塵監測器是否轉變為其他顏色。</p>

症狀	確認事項	處置
空氣清淨效果不佳	是否設置於周圍有障礙物等，空氣循環不佳的地方？	請讓主機的前後、左右與上方，都離牆壁、家具、窗簾等約30cm 以上。
	主機的進排氣口是否髒污？	請進行保養，清除主機的進排氣口的髒污。若進行保養後仍未改善時，請更換新的濾網。
	預濾網上是否附著灰塵？	請參閱「保養方法」，清除灰塵。
氣味灰塵監測器雖然變色，但風量沒有變化	是否使用了自動模式以外的模式？	選擇自動模式以外的模式時，風量不會依據氣味灰塵監測器的顯示而變動。
即使在空氣乾淨的狀態，自動運轉仍不停止	是否使用了自動模式？	在自動模式運轉中，即使在空氣乾淨的狀態下，仍會以自動模式弱的風量進行連續運轉。
主機有異味	主機的進排氣口是否髒污？	請進行保養，清除主機的進排氣口的髒污。若進行保養後仍未改善時，請更換新的濾網。

症狀	確認事項	處置
	是否在氣味濃厚的房間使用本機？	若在吸菸區或烤肉店等氣味較為濃重的地方長時間使用本機，可能需要經常更換濾網。若在這樣的環境下使用本機，建議定期讓房間換氣並同時使用本產品。
操作面板的指示燈閃爍並且發出「嗶嗶」的警告聲	可能是馬達故障或主機內部有異物混入。	按下電源按鈕後，警告聲就會停止。請先拔下電源線，並確認有無異物落入濾網內。若警告聲仍不停止，請向您購買產品的銷售店或本公司客服中心洽詢。

規格

LEAF_{320i}

型號	AP-C320i
電源	100-240V~ / 50-60Hz
適用面積 ^{※1}	急速模式：42 m ²

運轉模式

消耗功率 [W]

風量 [m³/h]

運轉音量 [dBA]

外形尺寸 [mm]

重量 [kg]

電源線長度 [m]

附件

弱	中	強	急速 (2小時)
6	9	16	33
100	170	255	360
30	40	49	60

直徑約 242 × 高度約 652

約 6.4 (含濾網)^{※2}

約 1.8

使用說明書、安全上的注意事項、保證書、AC 電源線、AP-C320 系列用濾網^{※3}

※1 依據日本電機工業會規格 JEM1467 的試驗方法算出。急速運轉時的基準。

※2 PS：頂級不鏽鋼 約 6.2 Kg (含濾網)

※3 尺寸 (mm) 直徑 約 197 × 高度 約 268

規格及外觀可能會因改良而不經預告進行變更。

此產品僅限於購買國家境內使用，其他國家因電壓，頻率，法規不同並不適用。

BSMI 限用物質含有情況標示聲明書

設備名稱 Equipment name：空氣清淨機 型號 (型式) Type designation (Design)：AP-C320i						
單元 Unit	限用物質及其化學符號 Restricted substances and its chemical symbols					
	鉛 Lead (Pb)	汞 Mercury (Hg)	鎘 Cadmium (Cd)	六價鉻 Hexavalent chromium (Cr ⁺⁶)	多溴聯苯 Polybrominated biphenyls (PBB)	多溴二苯醚 Polybrominated diphenyl ethers (PBDE)
外殼	○	○	○	○	○	○
配線	○	○	○	○	○	○
電路板	○	○	○	○	○	○
指示燈	○	○	○	○	○	○
馬達	—	○	○	○	○	○

備註1. “超出0.1 wt %”及“超出0.01 wt %”係指限用物質之百分比含量超出百分比含量基準值。
 Note 1: “Exceeding 0.1 wt %” and “exceeding 0.01 wt %” indicate that the percentage content of the restricted substance exceeds the reference percentage value of presence condition.

備註2. “○”係指該項限用物質之百分比含量未超出百分比含量基準值。
 Note 2: “○” indicates that the percentage content of the restricted substance does not exceed the percentage of reference value of presence.

備註3. “—”係指該項限用物質為排除項目。
 Note 3: The “—” indicates that the restricted substance corresponds to the exemption.

* 只適用於台灣

cado

Instruction Manual

Safety Precautions

취급설명서

안전상의 주의사항

使用說明書

安全上的注意事項

AP-C320i

Air Purifier

LEAF 

320i

ENGLISH.....	2
한국어	8
繁體中文.....	14

Safety Precautions

Safety Precautions

About This Document

Important precautions to prevent accidents are featured in this document. Make sure you read this document, as well as the attached "Instruction Manual" before using the appliance. Please keep these documents after reading.

Follow these instructions.

Be sure to follow contents featured in this manual to prevent harm to body and damage or loss of property.

Hazards and damages that may potentially occur are described, categorized according to the extent of damage.

Explanation of Markings



Warning

This marking indicates that there is "risk of death or serious injury".



Caution

This marking indicates that there is "risk of injury or damage to property".

Explanation of Symbols



Prohibited

This symbol indicates "prohibited activities".



Required

This symbol indicates "mandatory items that must be observed".



Warning



Prohibited

- Do not insert or remove the power plug with wet hand.

This may cause electric shock.

- Do not damage the power cord.

This can short or disconnect wiring and cause electric shock or fire.

- Do not process, machine, treat or damage.
- Do not forcibly bend, pull, twist, bind or place a heavy object on top.
- Do not get near any heating appliance or heat.
- Do not pull out the power cord without holding on the power plug.
- Do not pull on the power cord to carry the product.
- Do not use a damaged power cord. In the unlikely event the power cord is damaged, contact your retailer or Support Center for consultation.

- Do not use the product with power that is outside the rated voltage range.

This may cause fire or electric shock.

- Do not exceed the rated power of the power outlet or power board.

Exceeding rated power with excessive use of extension cords can cause fire by overheating.

- Do not disassemble, modify or repair the product yourself.

This may cause fire, electric shock or injury. Contact your retailer or Support Center for consultation about repairs.

- Do not use the product in following locations:

- Locations with combustible gas or metallic dust
Gas or dust may be drawn into the base unit and ignite, to cause fire and smoke.
- Locations exposed to high temperature, high humidity and exposure to liquids, such as a bathroom
Electric leaks may occur and cause fire or electric shock.
- Locations with floating oil components from machine oil, cooking oil
Base unit may get cracked and the power supply unit and the fan component may become exposed to cause electric shock or injury.

- Do not expose the product to water.

This may cause fire or electric shock.

- Do not get near the product with a lit cigarette or incense.

This may cause fire.

- Do not insert any foreign objects, such as a finger or a metal object into intake port, exhaust port or openings on the base unit.

This may cause injury, electric shock, short circuiting or ignition of fire.



Warning



Prohibited

- Do not use chloride or alkaline detergent for cleaning.

This may produce toxic gas and cause health hazard.

- Do not touch the base unit or power plug when you hear thunder.

Doing so may cause electrocution.

- Do not allow elderly people, children, people with physical or communicating disabilities to operate the product alone. They must only operate the product with proper instruction and supervision from a guardian or persons responsible for their safety.

- Be careful to ensure children do not play with it like a toy.

This may cause unexpected injury, ingestion, base unit malfunction or electric shock.



Warning



Required

- Insert power plug securely insert to the base.

Improper connection can cause electric shock or fire.

- Do not use any power outlet that damages power cord or power plug or is loose when a plug is inserted.

- Periodically remove dust on the power plug, by wiping with a dry cloth.

Accumulated dust can lead to insulation defects with humidity and cause fire.

- Always stop operation and pull out the power plug when the product is not in use, cleaning, inspecting or relocating.

Unexpected operation can cause electric shock or injury.

- Stop using immediately when there is bad odor or unusual operation.

Pull out the power cord and contact the Support Center for consultation.

Caution

Prohibited

- **Do not place any object, sit or stand on the base unit.**

This may cause the product to tip over and get damaged or malfunction.

- **Do not place the product on an unstable surface.**

This may cause the product to tip over and cause injury or electric shock from malfunction.

- **Do not close off air inlet or outlet.**

This may cause poor circulation of air and lead to overheating or ignition of fire.

- **Do not operate the product with filter removed.**

This may not only provide no purifying effect but can also cause malfunction.

- **Do not use the product as a ventilation fan in the kitchen.**

This may significantly reduce service life of filter and may cause deformation or malfunction of the base unit.

- **Do not place the product in a location exposed to direct sun light or where hot air from heating appliance can blow on the product.**

This may cause deformation, discoloration or malfunction of the product.

- **Thoroughly wipe off water and allow the product to dry after cleaning and never use it when still wet.**

This may cause electric shock or injury.

- **Do not wipe with benzene or paint thinner or apply insecticide.**

This may cause crack on the product or lead to electric shock or ignition of fire.

- **Do not operate the product when pesticides that generate smoke are used.**

Accumulated chemical components may be released later when the product is in use, which may cause health hazard.

- **Do not use the product near TV or radio.**

The proximity of the product may cause image disturbance or noise (keep the product at least 1 meter away from TV or radio; Connecting power plug of the product in the same power outlet with such other appliances may cause image disturbance or noise; Insert power plugs in different power outlets when that happens).

Caution

Prohibited

- Do not use the product at the same location for a long time.

Using the product at the same location over long hours may contaminate the surrounding area and make walls and furniture dirty. It is recommended that the product be moved regularly.

- Do not place the product on wooden floor or furniture for a long time.

Placing the product on the same location for a long time can leave traces of rubber feet on the bottom of the base unit on the surface where the product was standing. Either relocate the product regularly or place a non-slip sheet for furniture available on the market.

Caution

Required

- Do not hold onto parts and components that can come off the base unit when relocating the product.

The product may tip over or fall and cause injury or malfunction.

- Install the filter properly.

Use genuine filter and install it properly according to the procedure described in the Instruction Manual to ensure that the air purifier offers full performance.

- Always ventilate when using the product together with a heater.

This product does not ventilate the room. That means carbon monoxide generated by heating appliance may make the air in the room toxic.

- The distance between user and product should be no less than 20 cm.

안전상의 주의사항

안전상의 주의사항

이 책에 관하여

이 설명서는 사고를 방지하기 위해 꼭 지켜야 할 중요한 주의사항에 관하여 기재하고 있습니다. 제품을 사용하기에 앞서, '안전상의 주의사항' 및 취급설명서(별책)를 반드시 읽으신 후, 제품을 올바르게 안전하게 사용해 주십시오.

이 책자는 다 읽고 난 후에도 잘 보관하십시오.

반드시 지켜 주십시오.

인적 상해와 재산상 손해를 미연에 방지하기 위해, 이 책에 기재되어 있는 내용은 반드시 지켜 주십시오.

잘못 취급할 경우에 발생할 수 있는 인적 상해와 재산상 손해의 정도를 구분하여 기재하고 있습니다.

지시 내용의 설명



경고

'사망하거나 또는 중상을 입을 우려가 있는 경우'를 표시합니다.



주의

'상해를 입거나 또는 재산상 손해를 입을 우려가 있는 경우'를 표시합니다.

그림 기호의 설명



금지

'실행해서는 안 되는 금지사항'을 표시합니다.



지시

'반드시 실행해야 할 강제사항'을 표시합니다.

경고

금지

■ 젖은 손으로 전원 플러그를 꽂거나 뽑지 마십시오 .

감전의 원인이 됩니다 .

■ 전원 코드를 훼손하지 마십시오 .

합선 또는 단선으로 인해 감전이나 화재가 일어날 수 있습니다 .

- 가공하거나, 훼손하지 마십시오 .
- 무리하게 휘거나, 잡아 당기거나, 꼬거나, 묶어서는 안 되며, 무거운 물건을 위에 올리지 마십시오 .
- 열기구 가까이에 두거나 가열하지 마십시오 .
- 전원 플러그를 잡지 않은 채 전원 코드를 잡아 당기지 마십시오 .
- 운반 시에 전원 코드를 잡아 당기지 마십시오 .
- 파손된 전원 코드는 사용하지 마십시오 . 만일 전원 코드가 파손되었을 경우에는 구입하신 판매점 또는 고객 센터에 문의해 주십시오 .

■ 정격 전압 이외에는 사용하지 마십시오 .

화재 또는 감전의 원인이 됩니다 .

■ 콘센트 및 배선 기구의 정격을 초과하여 사용하지 마십시오 .

콘센트 하나에 여러 전기 제품을 연결하는 등 정격을 초과하여 사용할 경우, 발열에 의한 화재의 원인이 됩니다 .

■ 분해, 개조, 수리하지 마십시오 .

화재 또는 감전, 부상의 원인이 됩니다 . 수리가 필요한 경우에는 구입하신 판매점 또는 고객 센터에 문의해 주십시오 .

■ 아래와 같은 장소에서는 사용하지 마십시오 .

- 가연성 가스 및 금속제 분진이 있는 장소 인화하거나 본체에 흡입되어 발화 / 발연의 원인이 됩니다 .
- 욕실 등과 같은 고온, 다습하고 물이 튀는 장소 누전에 의한 화재 또는 감전의 원인이 됩니다 .
- 기계유 또는 식용유의 기름 성분이 부유하고 있는 장소 본체에 균열이 생겨 전원부 또는 팬 부분이 노출되어 있으면, 감전이나 부상의 원인이 됩니다 .

■ 물에 담그거나, 물을 뿌리지 마십시오 .

화재 또는 감전의 원인이 됩니다 .

■ 불이 붙은 담배 또는 모기향 가까이 두지 마십시오 .

화재의 원인이 됩니다 .

■ 흡기구, 배기구, 본체의 틈새 등에 손가락이나 금속물 등의 이물질을 넣지 마십시오 .

부상, 감전, 합선, 발화의 원인이 됩니다 .

경고

금지

- 세척이나 청소할 때에는 염소계, 알칼리성 세제를 사용하지 마십시오.

세제에서 유해 가스가 발생하여 건강을 해칠 우려가 있습니다.

- 번개가 칠 때는 본체 및 전원 플러그를 만지지 마십시오.

감전될 위험이 있습니다.

경고

지시

- 전원 플러그는 끝까지 확실하게 꽂아서 사용하십시오.

확실하게 꽂아서 사용하지 않으면 감전 또는 화재의 원인이 됩니다.

- 전원 코드 또는 전원 플러그가 손상된 상태로 사용하지 마시고, 헐거워져서 전원 플러그가 확실하게 꽂아지지 않는 콘센트는 사용하지 마십시오.

- 전원 플러그의 먼지 등은 정기적으로 마른 걸레로 닦아 주십시오.

먼지가 쌓이면 습기 등으로 인해 절연 상태가

- 노약자와 어린이, 장애인, 의사소통이 곤란한 사람이 제품을 사용하는 경우에는, 보호자 또는 안전 책임자에게 적절한 지도와 감독을 받아야 하며, 혼자서 사용해서는 안 됩니다.

- 어린이가 장난감으로 가지고 놀지 않도록 주의하십시오.

생각치 못한 부상을 입거나, 어린이가 잘못하여 삼킬 위험이 있으며, 본체 고장 또는 감전의 원인이 됩니다.

불량해져서 화재의 원인이 됩니다.

- 사용하지 않을 때, 청소, 점검, 이동 시에는 반드시 작동을 정지시키고, 전원 플러그는 뽑아 두십시오.

갑자기 작동될 경우, 감전 또는 부상의 원인이 됩니다.

- 이상한 냄새 또는 제품에 문제가 있음을 감지했을 때는 즉시 사용을 중지하십시오.

전원 코드를 뽑고, 고객센터에 문의하여 주십시오.

주의

금지

- **본체 위에 물건을 두거나, 올라가지 마십시오.**

제품이 넘어져 고장 및 파손의 원인이 됩니다.

- **불안정한 장소에 두지 마세요.**

제품이 넘어지면 부상을 입을 수 있으며 고장에 의한 감전의 원인이 됩니다.

- **흡기구 또는 배기구를 막아 두지 마십시오.**

공기 순환이 원활하지 않으면 발열 또는 발화의 원인이 됩니다.

- **필터를 빼고 작동시키지 마십시오.**

청정 효과가 없을 뿐만 아니라 고장의 원인이 됩니다.

- **부엌에서 환풍기 대응으로 사용하지 마십시오.**

필터 수명이 현저히 저하되거나, 본체의 변형 또는 고장의 원인이 됩니다.

- **직사광선이 쬐는 장소나 에어컨, 난방 기구의 바람이 미치는 장소에 두지 마십시오.**

본체의 변형이나 변색, 고장의 원인이 됩니다.

- **청소 후에는 수분을 충분히 제거하고 나서 건조시키고, 젖은 채로 사용하지 마십시오.**

감전이나 부상의 원인이 됩니다.

- **벤젠, 시너로 닦거나 살충제 등을 뿌리지 마십시오.**

균열이 생기거나, 감전 및 인화의 원인이 됩니다.

- **연기가 나는 살충제를 사용할 때는 작동시키지 마십시오.**

나중에 사용할 때 축적된 약제 성분이 방출되어 건강을 해칠 수 있습니다.

- **텔레비전이나 라디오 근처에는 사용하지 마십시오.**

영상이 흐트러지거나 잡음의 원인이 됩니다.
(텔레비전이나 라디오에서 1 미터 이상 떨어진 곳에 설치해 주십시오. 또한, 이러한 기기와 동일한 콘센트에 전원 플러그를 꽂아 쓰면, 영상이 흐트러지거나 잡음이 발생할 수 있습니다. 이런 경우에는 별도의 콘센트에 전원 플러그를 꽂아 주십시오.)

주의

금지

- 장시간 같은 장소에서 사용하지 마십시오 .

장시간 같은 장소에서 사용하면 , 본체 주변의 벽이나 바닥이 더러워질 수 있습니다 . 정기적으로 설치 장소를 옮기는 것이 좋습니다 .

- 장시간 동안 나무 바닥이나 가구 등의 위에 직접 올려놓지 마십시오 .

장시간 같은 장소에 두면 본체 바닥면의 고무 지지대 자국이 설치면에 남을 수 있습니다 . 설치 장소를 정기적으로 변경하거나 , 시중에서 판매하는 가구 보호용 시트 등을 사용해 주십시오 .

주의

지시

- 이동 시에는 본체에서 빠질 수 있는 부분은 잡지 마십시오 .

낙하에 의한 부상 또는 고장의 원인이 됩니다 .

- 필터는 정확히 장착해 주십시오 .

공기 청정기의 기능을 충분히 발휘하려면 필터는 순정 필터를 사용하고 취급설명서의 장착 순서에 따라 정확하게 장착해 주십시오 .

- 연소 기구와 함께 사용할 때는 반드시 환기해 주십시오 .

본 제품은 환기 기능이 없습니다 . 따라서 , 연소 기구에서 발생하는 일산화탄소에 의한 중독을 일으킬 수 있습니다 .

- 사용자와 제품 사이의 거리는 20cm 이하로 가까워지면 안됩니다 .

安全上的注意事項

安全上的注意事項

關於本說明書

本說明書中記載了為防止事故發生的重要注意事項。

使用前請務必閱讀本書及另一本使用說明書的「安全上的注意事項」，再正確且安全地使用產品。閱畢後，也請妥善保管本書。

請務必遵守

為防止對人的危害、財產的損害於未然，請務必遵守本書記載的內容。

記載內容有區分錯誤使用時所產生的危害或損害程度。

標示說明



警告

表示
「可能導致死亡或受重傷」。



注意

表示
「可能導致受傷或對財產造成損害」。

圖示說明



禁止

表示
「不可執行的禁止事項」。



指示

表示
「必須執行的強制事項」。



■ 請勿用濕手插拔電源插頭。

否則可能導致觸電。

■ 請勿使電源線破損。

否則可能短路或斷線，導致觸電或火災。

- 請勿加工或損壞電源線。
- 請勿強行彎曲、拉扯、扭曲、捆紮電源線，或在電源線上放重物。
- 請勿靠近發熱器具或加熱。
- 請握住電源插頭拔起電源線。
- 搬運時請勿拉扯電源線。
- 請勿使用破損的電源線。萬一電源線破損時，請向您購買產品的銷售店，或本公司客服中心洽詢。

■ 請勿在非額定電壓下使用。

否則可能導致火災或觸電。

■ 請勿使用超過插座或配線器具的額定量。

若使用多頭插座而超過額定量，可能因發熱導致火災。

■ 若電源線損壞時，必須從製造商或其服務處取得的特別電線或配件加以更換。

■ 請勿分解、改造、修理。

否則可能導致火災或觸電、受傷。欲修理時，請向您購買產品的銷售店，或本公司客服中心洽詢。

■ 請勿在以下場所使用。

- 有可燃性氣體或金屬製粉塵的場所
否則可能因易燃性或吸入主機導致起火、冒煙。
- 浴室等高溫、潮濕、會潑到水的場所
否則可能因漏電導致火災或觸電。
- 有機械油或食用油的油成分懸浮的場所
否則主機可能會裂開，使電源部或風扇部位露出，導致觸電或受傷。

■ 請勿泡水或潑水。

否則可能導致火災或觸電。

■ 請勿靠近已經點著的香菸或線香。

否則可能導致火災。

■ 請勿將手指或金屬物等異物放進吸氣口、排氣口、主機的間隙等。

否則可能導致受傷、觸電、短路、起火。

警告

禁止

- 清潔時請勿使用含氯、鹼性洗潔劑。
否則可能會從洗潔劑產生有毒氣體，危害健康。
- 打雷時，請勿觸碰主機或電源插頭。
否則可能導致觸電。
- 若未接受監護人或安全負責人的適當指導監督下，請勿讓年長者、兒童、身體障礙者、溝通困難者單獨使用產品。
- 請注意不要讓兒童當成玩具玩耍。
否則可能導致意外受傷或誤食、主機故障或觸電。

警告

指示

- 請將電源插頭確實插到底。
若未完全插入，可能導致觸電或火災。
 - 請勿使用受損的電源線或電源插頭，或鬆動的插座。
- 請定期用乾布擦拭電源插頭上的灰塵等異物。
若堆積灰塵，可能會因濕氣造成絕緣不良，導致火災。
- 不使用時，或保養、檢查、移動時請務必停止運轉，並拔下電源插頭。
否則機器意外運作時，可能導致觸電或受傷。
- 有異味，或感到機器異常時，請立即停止使用。
請拔下電源線，並向本公司客服中心洽詢。

注意

禁止

- 請勿在主機上放置物品，或坐在主機上。
否則可能因機器翻倒，導致破損、故障。
- 請勿放置於不穩定的場所。
否則機器若翻倒，可能導致受傷或因故障而觸電。
- 請勿遮住進氣口和排氣口。
否則空氣循環不良，可能導致發熱或起火。
- 請勿在拆下濾網時進行運轉。
否則不僅沒有清淨效果，還可能導致故障。
- 請勿在廚房當成通風扇使用。
否則可能導致濾網的壽命明顯縮短、主機變形或故障。
- 請勿放置於陽光直射的場所，或冷氣、暖氣的風會直接吹到的場所。
否則可能導致主機變形或變色、故障。
- 保養後，請將水分充分擦乾，請勿在潮濕的狀態下使用。
否則可能導致觸電或受傷。
- 請勿用石油精、稀釋劑擦拭，或噴灑殺蟲劑等。
否則可能導致機器裂開或觸電、起火。
- 使用煙霧型殺蟲劑時，請勿運轉機器。
否則累積的藥劑成分可能會在之後使用機器時釋放，損害健康。
- 請勿在電視或收音機附近使用。
否則可能會干擾影像或出現雜音。（請設置於距離電視或收音機 1m 以上的地方。另外，若將電源插頭與這些機器插在同一個插座上，可能會干擾影像或出現雜音。屆時，請將電源插頭插入其他的插座上。）

注意

禁止

■ 請勿長時間在同一場所使用。

若長時間在同一場所使用，主機周圍的牆壁或桌子可能會有髒污。建議定期移動設置場所。

■ 請勿長時間直接放在木製的地板或家具上。

若長時間放在同一場所，可能會在設置面上留下主機底部的橡膠腳架痕跡。請定期變更設置場所，或使用市售的家具有防刮墊。

注意

指示

■ 移動時，請勿抓握會從主機脫落的部位。

否則可能因機器掉落導致受傷或故障。

■ 請正確安裝濾網。

為充分發揮空氣清淨機的功能，請依照使用說明書的步驟確實安裝原廠的濾網。

■ 與燃燒器具一起使用時請務必換氣。

本產品無法換氣。因此，可能會因燃燒器具產生的一氧化碳導致中毒。

■ 使用者與產品之間的距離不可少於 20cm。

注意！

依據低功率電波輻射性電機管理辦法

第十二條經型式認證合格之低功率射頻電機，非經許可，公司、商號或使用者均不得擅自變更頻率、加大功率或變更原設計之特性及功能。

第十四條低功率射頻電機之使用不得影響飛航安全及干擾合法通信；經發現有干擾現象時，應立即停用，並改善至無干擾時方得繼續使用。前項合法通信，指依電信規定作業之無線電信。低功率射頻電機須忍受合法通信或工業、科學及醫療用電波輻射性電機設備之干擾。

cado

cado sync Connection Guide

cado sync 접속 가이드

cado sync 連線導覽

AP-C320i

Air Purifier

LEAF 

320i

ENGLISH.....	2
한국어	18
繁體中文.....	34

cado sync Connection Guide

Important

Thank you very much for purchasing the cado air purifier, "LEAF 320i".

Before using the product, be sure to read this document, as well as the attached "Instruction Manual" and "Safety Precautions".

Keep this document at a safe place after reading.

This document primarily describes the installation method for cado sync application, as well as registration method for the product and precautions relating to using the wireless LAN features.

Refer to the website for details on using cado sync, as well as for the latest information.

cado.com

cado

What You Can Do with cado sync

Install the cado sync application on a smart phone and complete registration of the product to start using convenient functions.

Remote control function

The base unit can be controlled remotely from distant locations, such as from outdoors.



Verification of various statuses

Conditions of the air in the room, as well as notifications on replacement of the filter, can be verified using the feature.



24-Hour timer

Operations can also be set to start and stop at specified times.



Required Environment

Check to find out items that are needed to use the cado sync application.

Internet line

The customer must be able to gain continuous internet connection, by having a subscription with a service provider for broadband service. High-speed internet connection, such as via optical lines, is recommended. The customer is responsible for relevant internet communication expenses.



Wireless LAN access point

Details of supported networks are described below:

- Communication system: IEEE802.11b/g/n.
- Security: WPA Personal and WPA2 Personal.

Setting WPA2 (AES) encryption method is recommended, to improve security.

Refer to the instruction manual of the wireless LAN access point for details.



Terminal device, such as a smart phone

Verify in advance that the smart phone can access the internet line via a wireless LAN access point.

Supported operating systems (as of October 2018)

- Android: Version 4.2 or later.
- iOS: 8.0 or later.



Preparing Application

Install the application

1. Install the cado sync application on the smart phone.

The application is available for downloading at the website described below.

- For Android: Google Play.
- For iOS: App Store.

Search for the “cado sync” at websites described above and install the application.



- The application itself is available for free, but communication charges may be required for downloading and operating the application.
- Icons and screen display designs of the application may vary.

Create the account

An account must be created to use the cado sync application.



- Either of the followings is needed to create an account.
 - An email and a mail software that can be used to receive emails or
 - Mobile number for a smart phone or similar, which is capable of receiving text messages (short mail, SMS).
 - The set password must be a character string of between 6 to 12 characters.
1. Start the application and the Login screen is displayed. Press "Create new account".
 2. Start the application, then enter the country/area for using the application, as well as the username, email or mobile number for authentication, a password, then enter a check mark for agreeing to the Privacy Policy and press "Create" button.

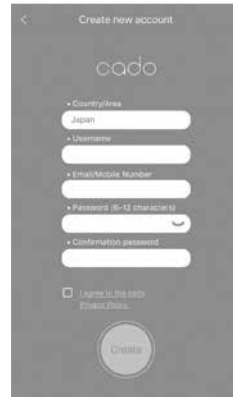
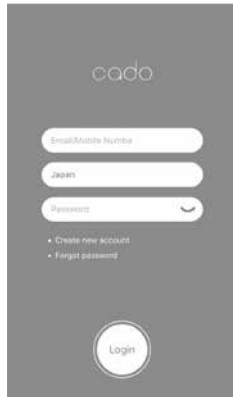

3. Enter the verification code sent either by email to the entered email or by text message (short mail, SMS) to the entered smart phone or the like, then press the "Create" button.

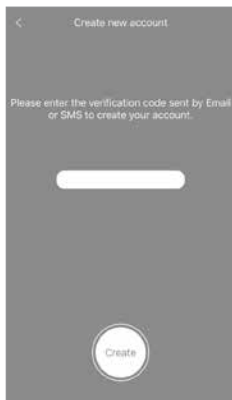

4. The Login screen is displayed again when the account is created correctly. Enter the registered email or the mobile number, country/area (not required when using an email) and password, then press the "Login" button.



Set the product to the Wi-Fi connection standby status

Set the base unit to the Wi-Fi connection standby status to register the application to the product.



Performing this procedure near a wireless LAN access point is recommended.

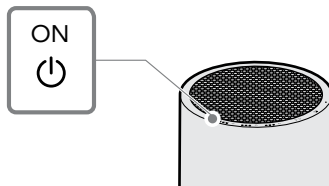

- Once the product is in the Wi-Fi connection standby status, the wireless adapter, which is built in the base unit, is initialized. Note that if the product that has already been registered with the application is changed from the connected status to the Wi-Fi connection standby status, the product is automatically deleted from the list of registered product for the application.
- The Wi-Fi connection standby status is automatically released in about three minutes, and the procedure for registering the product to the application must be completed during this time.
- Do not set multiple products in the Wi-Fi connection standby status at the same time. Product registration may not be completed correctly.

1. Press the Power button of the base unit  and start the operation.



2. Press and hold down the Power button  for at least 5 seconds. The Wi-Fi indicator  will flash in green at a high speed and the product enters the Wi-Fi connection standby status.

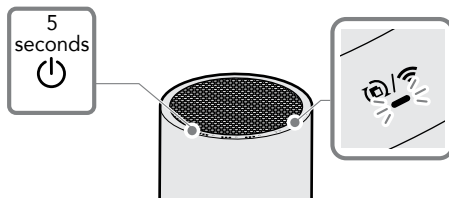

Register the product with the application

Once logged into the cado sync application, register the product for operation.

! In order to register with the application, the product for registration must be set to the Wi-Fi connection standby status.

1. A screen that prompts the customer to register the product is displayed when the application is used for the first time. Press "OK".
2. Press the plus symbol at the lower right to register the product.
3. Follow the guidance on the screen and press the "OK" button. If the "OK" button is not displayed, check the Wi-Fi connection status on the smart phone.



4. The name of the currently connected network (SSID) is displayed on the screen. Enter the password for accessing the Wi-Fi network.
5. Enter the name of the product (a name can be made with up to 25 characters).
6. The Wi-Fi symbol is displayed when the product registration procedure starts. Wait until connection is completed (some time may be required to establish the connection, depending on the network environment).

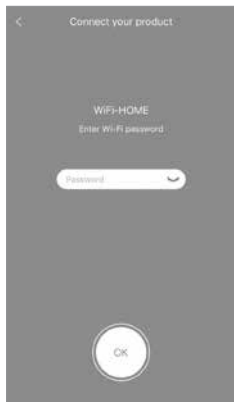

7. Once the connection has been established, the registered product is displayed on the Product List.
8. Press the registered product to display the Product Control Main Screen. Press the Power button  to verify that the product can be controlled properly.
9. Methods for using the cado sync application are described on the cado support website. Press the Menu button at the upper right section of the screen to access "Support".

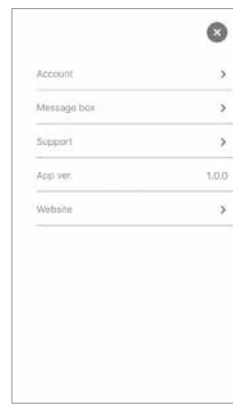



 In the event registration fails, check the connection status of the wireless LAN and then try again, according to procedures described in "Set the product to the Wi-Fi connection standby status" and "Register the product with the application".

Initializing Wireless Adaptor

The wireless adaptor built in the base unit can be initialized to the shipping condition when this product is no longer used or when the product could not be registered properly.

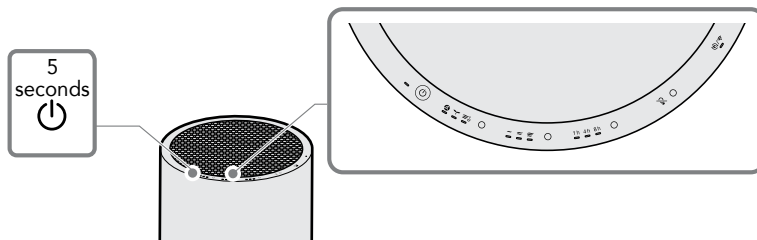
1. Stop operation of the base unit, then press and hold down the Power button  for at least 5 seconds. All indicators on the Control Panel turn on.



2. Press the Power button  again for at least 5 seconds while all indicators on the Control Panel are turned on. A beep tone is emitted and at the same time all indicators are turned off and the wireless adaptor is initialized.

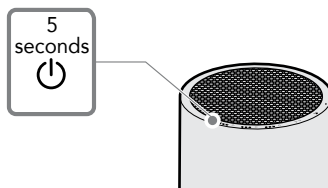

The product is automatically deleted from the Product List registered on the application when the wireless adaptor is initialized. Register the product once again according to the procedure described in "Register the product with the application" to use the product again.

In such cases

Symptom	Verification item • Responsive action
The application is not installed.	<ul style="list-style-type: none">• Verify the operating system supported by the smart phone.• Restart the smart phone and check to see if the situation has been improved.
The product is not registered with the application.	<ul style="list-style-type: none">• The product must be set to the Wi-Fi connection standby status to register with the application.• Check the communication system of the wireless LAN access point in use.<ul style="list-style-type: none">→ Check the instruction manual of the wireless LAN access point for details.• Check to make sure that the Wi-Fi (wireless LAN) function of the smart phone is enabled.<ul style="list-style-type: none">→ Check the instruction manual of the smart phone for details.• Adjust the direction of the base unit or antenna of the wireless LAN access point, or turn the power off and on, then try registering the product again.• Initialize the wireless adaptor of the product and then try registering the product again.
The product cannot be operated from the smart phone.	Check to verify that the power is correctly connected to the product and that the product is installed at a location within range of the wireless LAN access point. If the product is connected correctly, the Wi-Fi indicator on the product turns on in green.
Registering same product with 2 or more smart phones.	The user that registered the product can set the registration using the Product Sharing feature of the application. Check the Support Page for details.

Using Wireless LAN Functions

Precautions about radio waves

- There is no need for a radio station license to use the product, since the wireless adaptor built in the product has been certified to comply with technical standards. Penalties may apply according to law, if following actions are taken:
 - Disassembling or modifying the wireless adaptor built in the product.
 - Peeling off the name plate of the product. Otherwise, erasing compliance markings.
- This product uses the frequency bandwidth of 2.4 GHz. The wireless function may not be usable if there is any other specified low power wireless device in vicinity that has Bluetooth® or similar features that use the same frequency bandwidth, or where a microwave oven or other source of strong electromagnetic waves is present. Furthermore, caution is required on following matters in order to avoid radio frequency interference.

Precautions for using wireless LAN equipment

The frequency bandwidth used by this product is also used by household appliances such as a microwave oven, as well as industrial, scientific and medical equipment, along with premises radio stations for manufacturing lines of manufacturing plants for identification of moving bodies (radio stations requiring licensing), specific low power radio stations (radio stations not requiring licensing) and amateur radio stations (radio stations requiring licensing).

1. Check to make sure there are no premises radio stations for identification of moving bodies or specific low power radio stations or amateur radio stations nearby before using the product.
 2. In the event any incident of harmful radio frequency interference that impacts premises radio stations for identification of moving bodies occurs, either change the frequency used with the product or stop the operation (stop emission of radio waves) of the product promptly.
 3. Contact the Support Center for inquiries on other matters, such as when an incidence of harmful radio wave interference that impacts a specific low power radio station for identification of moving bodies or an amateur radio station occurs.
- The wireless adaptor built in the product complies with the following specifications:
 - IEEE802.11b/g/n.
 - Security: WPA Personal and WPA2 Personal.
 - The wireless adaptor of the product uses the entire 2.4 GHz bandwidth and can still avoid the bandwidth of moving body identifying devices. The DS-SS and OFDM methods are adopted for the modulation system. The interference range is 40 meters.

2.4DS4/OF4

Notes on limitation on use

Following items must be observed when using this function. We bear no responsibility whatsoever for damages that arise from using the product in manners that deviate from items described below, or from inability to use the product.

- This function can only be used inside the country where the product is purchased through an authorized dealer.
- Do not connect the product to any equipment or network, for which there is no right of usage, when registering product with the application. Connecting any equipment that is connected to unauthorized equipment may be considered unauthorized access.
- The operation of this product has not been verified for connection with all wireless LAN supported equipment. This means that there is no guarantee for operation of all equipment that support wireless LAN.
- Connectivity and performance of this product is not guaranteed with all wireless LAN access points or residential environments. There may be instances where radio waves cannot reach targeted destinations or communication may be interrupted or communication speeds may be slowed down depending on the environment in which the equipment is used, such as inside buildings made of steel reinforced concrete and metals, as well as near a microwave oven, digital cordless phone or other equipment that use 2.4 GHz band radio wave.
- A wireless LAN access point is required to use the product. First read the instruction manual of the access point, then install and set up the access point.
- There are no geographic restrictions of use under Wi-Fi 2.4 GHz environment.

Precaution on personal information (security related) matters

- Wireless LAN exchanges information using radio wave and as such, contents of such communication may be intercepted and unauthorized access may occur within the range to which the radio wave can reach, regardless of whether encryption setting is available or not.
- An appropriate wireless security must be established for the wireless LAN access point to be used, to ensure security.
- Initialize the wireless LAN function of the product according to the procedure described under “Initializing Wireless Adaptor” to prevent unauthorized access by third parties, when the product is transferred to a third party or transferred from a third party.

cado sync 접속 가이드

중요

cado 공기청정기 "LEAF 320i"를 구입해 주셔서 감사합니다.

사용하시기 전에 반드시 이 책자 및 별책「취급설명서」, 「안전 주의 사항」을 읽어 주십시오.

이 책자는 다 읽고 난 후에도 잘 보관하십시오.

이 책자에서는 cado sync 애플리케이션의 설치 방법 및 기기 등록 방법, 무선 LAN 기능 사용 시의 주의 사항에 관하여 설명하고 있습니다.

cado sync 의 자세한 사용 방법이나 최신 정보는, 당사 홈페이지를 참조하십시오.

cado.com

cado

cado sync 로 할 수 있는 일

cado sync 애플리케이션을 스마트폰에 설치하고, 사용 제품의 등록을 완료하면, 편리한 기능을 사용할 수 있습니다.

리모컨 기능

집이나 건물 밖과 같이 멀리 떨어진 장소에서 본체를 제어할 수 있습니다.



각종 상태의 확인

실내 공기 상태, 필터 교체 시기의 알림 등을 스마트폰에서 확인할 수 있습니다.



24 시간 타이머

지정한 시간에 기기 작동을 시작하거나 종료할 수 있습니다.



필요한 환경

cado sync 애플리케이션을 사용하실 경우에는, 필요한 사항을 확인해 주십시오.

인터넷 회선

상시 인터넷 접속이 가능한 브로드밴드 회선 제공자와의 계약이 필요합니다.

광회선 등 고속 인터넷 회선 사용을 권장합니다.

인터넷 통신 요금은 고객이 부담하셔야 합니다.



무선 LAN 액세스 포인트

대응 가능한 네트워크는 아래와 같습니다.

- 통신 방식 : IEEE802.11b/g/n
- 보안 : WPA Personal, WPA2 Personal

보안 향상을 위해, 암호화 방식은 WPA2(AES) 로 설정을 권장합니다.

자세한 사항은 무선 LAN 액세스 포인트 (AP) 의 취급설명서를 참조하십시오.



스마트폰 등의 휴대단말 기기

무선 LAN 액세스 포인트를 경유하여 스마트폰으로 인터넷 회선에 접속할 수 있는지 사전에 확인하십시오.

대응 OS(2018 년 10 월 기준)

- Android: 버전 4.2 이상
- iOS: 8.0 이상



애플리케이션의 준비

애플리케이션을 설치하기

1. 스마트폰에 cado sync 애플리케이션을 설치합니다.

애플리케이션은 아래의 앱 스토어에서 다운로드 할 수 있습니다.

- Android 의 경우 : Google Play
- iOS 의 경우 : App Store

위 앱 스토어에서 'cado sync' 애플리케이션을 검색하여, 설치해 주십시오.



- 애플리케이션은 무료이지만, 애플리케이션의 다운로드나 사용에는 통신료가 별도로 발생할 수 있습니다.
- 애플리케이션의 아이콘이나 화면 디자인은 변경될 수 있습니다.

계정 만들기

cado sync 애플리케이션을 사용하려면 계정을 만들어야 합니다.



- 계정 만들기에는 아래 항목 중 어느 하나가 필요합니다.
 - 메일을 수신할 수 있는 이메일 및 메일 프로그램
 - SMS(단문 메시지)를 수신할 수 있는 스마트폰 등의 휴대폰 번호
- 비밀번호의 길이는 6개 문자에서 12개 문자 사이로 정해야 합니다.

1. 애플리케이션을 시작하면 로그인 화면이 표시되므로, '신규 계정 만들기'를 누릅니다.



2. 애플리케이션을 실행하여, 사용 국가 / 지역, 아이디, 인증에 필요한 이메일 또는 휴대폰 번호, 비밀번호를 입력하고, 개인정보 보호정책에 동의함에 표시(체크)한 후, '생성' 버튼을 누릅니다.



3. 입력한 이메일로 발송된 메일 또는 스마트폰 등으로 발송된 SMS(단문 메시지) 본문 내에 기재되어 있는 인증 코드를 애플리케이션에 입력하고, '생성' 버튼을 누릅니다.



4. 계정 만들기가 문제없이 완료되고 나면 다시 한번 로그인 화면이 표시되므로, 등록된 이메일 또는 휴대폰 번호와 국가/지역 (이메일의 경우에는 불필요), 비밀번호를 입력하고 '로그인' 버튼을 누릅니다.



기기를 Wi-Fi 접속대기 상태로 하기



애플리케이션에 기기를 등록하려면, 본체의 Wi-Fi 를 접속대기 상태로 합니다.
무선 LAN 액세스 포인트와 가까운 곳에서 실시할 것을 권장합니다.

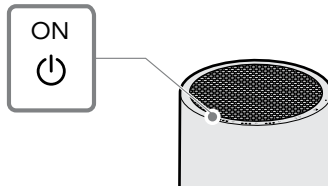

- Wi-Fi 접속대기 상태가 되면, 본체에 내장되어 있는 무선 어댑터가 초기화됩니다. 이미 애플리케이션에 기기 등록을 완료한 상태에서 Wi-Fi 접속대기 상태로 하면, 애플리케이션에 등록된 기기 일람에서 본 기기가 자동으로 삭제되므로 주의하십시오.
- Wi-Fi 접속대기 상태는 약 3 분이 지나면 자동으로 해제되므로, 애플리케이션에 기기를 등록하는 작업을 시간 내에 완료해 주십시오.
- 동시에 여러 기기를 Wi-Fi 접속대기 상태로 하지 마십시오. 기기 등록이 제대로 되지 않을 수 있습니다.

1. 본체의 전원 버튼  을 누르고, 작동을 시작합니다.



2. 전원 버튼  을 5 초 이상 길게 누르면, Wi-Fi 표시등  이 녹색으로 빠르게 점멸하고 Wi-Fi 접속대기 상태가 됩니다.

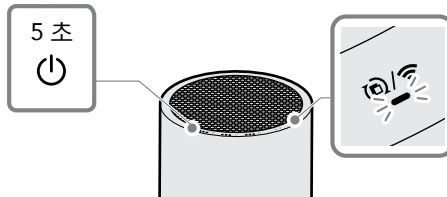

애플리케이션에 기기를 등록하기

cado sync 애플리케이션에 로그인하여, 조작하려는 기기를 등록합니다.



애플리케이션에 기기를 등록할 때에는, 등록하려는 기기를 Wi-Fi 접속 대기 상태로 하십시오.

1. 처음 애플리케이션을 사용하시는 경우에는, 기기 등록을 안내하는 화면이 표시되므로 'OK'를 누릅니다.
2. 화면 오른쪽 아래의 플러스 표시를 누르고, 기기를 등록합니다.
3. 화면 안내에 따라, 'OK' 버튼을 누릅니다. 'OK' 버튼이 표시되지 않을 경우에는 스마트폰의 Wi-Fi 접속 상태를 확인하십시오.



4. 현재 접속 중인 Wi-Fi 네트워크 이름 (SSID) 이 표시되면 , Wi-Fi 의 비밀번호를 입력합니다 .
5. 기기의 이름을 입력합니다 . (25 문자 이내로 이름을 정할 수 있습니다 .)
6. 기기 등록을 시작하면 , Wi-Fi 마크가 표시됩니다 . 접속이 완료될 때까지 잠시 기다려 주세요 . (네트워크 환경에 따라 접속에 시간이 걸리는 경우가 있습니다 .)



7. 접속을 완료하면 기기 일람에 등록된 기기가 표시됩니다.
8. 등록된 기기를 누르면 기기 제어 메인화면이 표시됩니다. 전원 버튼  을 누르고, 기기가 제대로 제어되는지 확인하십시오.
9. cado sync 애플리케이션의 사용 방법은 cado 고객지원 사이트에 기재되어 있습니다. 화면의 오른쪽 위에 위치한 메뉴 버튼을 눌러, '서포트'에서도 접속할 수 있습니다.





! 등록에 실패한 경우에는, 무선 LAN의 접속 상태를 확인하고 나서 “기기를 Wi-Fi 접속대기 상태로 하기”와 “애플리케이션에 기기를 등록하기”의 순서에 따라 다시 실행해 주세요.

무선 어댑터를 초기화하기

본 기기를 사용할 수 없게 되었거나, 제대로 기기를 등록할 수 없는 경우에는, 아래 순서대로 본체에 내장된 무선 어댑터를 출하 시의 상태로 초기화할 수 있습니다.

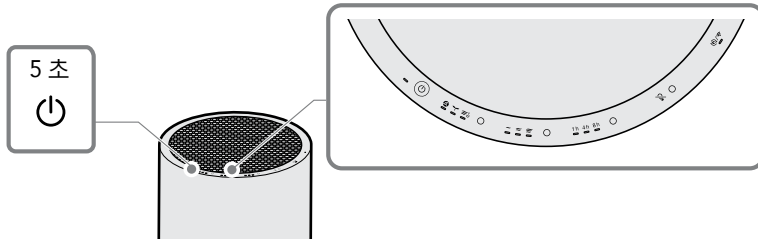
1. 본체의 작동을 정지한 상태에서 전원 버튼  을 5 초 이상 길게 누르면, 조작 패널의 모든 표시등이 켜집니다.



2. 조작 패널의 모든 표시등이 켜진 상태에서, 전원 버튼  을 다시 5 초 이상 길게 누르면, “삐이-” 소리와 함께 모든 표시등이 꺼지고, 무선 어댑터가 초기화됩니다.

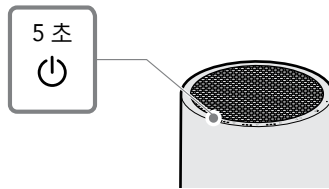

무선 어댑터를 초기화한 경우에는, 애플리케이션에 등록된 기기 일람에서 이 기기가 자동으로 삭제됩니다. 다시 이 기기를 사용하실 경우에는, “애플리케이션에 기기를 등록하기”의 순서에 따라 다시 한번 기기를 등록하십시오.

이런 경우에는

이런 경우에는	확인 사항 · 대처 방법
애플리케이션이 설치되지 않는다	<ul style="list-style-type: none">스마트폰의 대응 OS 를 확인하십시오 .스마트폰을 재시작하여 문제가 해결되는지 확인해 주십시오 .
애플리케이션에 기기를 등록할 수 없다	<ul style="list-style-type: none">기기를 등록할 때에는 , 등록하려는 기기를 Wi-Fi 접속대기 상태로 해야 합니다 .사용하시는 무선 LAN 액세스 포인트의 통신 방식을 확인하십시오 . → 자세한 내용은 무선 LAN 액세스 포인트의 취급설명서를 확인하십시오 .스마트폰의 Wi-Fi(무선 LAN) 기능이 작동하는지 확인하십시오 . → 자세한 내용은 스마트폰의 취급설명서를 확인하십시오 .무선 LAN 액세스 포인트의 본체 또는 안테나의 방향을 조정하거나 전원을 껐다 켜고 나서 , 다시 한번 기기를 등록해 주세요 .기기의 무선 어댑터를 초기화하고 나서 , 다시 한번 기기를 등록해 주세요 .
스마트폰에서 기기를 조작할 수 없다	기기의 전원이 제대로 켜졌는지 , 무선 LAN 액세스 포인트의 접속 가능한 범위에 기기가 설치되어 있는지 확인하십시오 . 기기가 제대로 접속되어 있는 경우에는 , 기기의 Wi-Fi 표시등이 녹색으로 켜집니다 .
동일한 기기를 2 대 이상의 스마트폰에 기기 등록하려면	기기를 등록한 사용자가 , 애플리케이션 내의 기기 공유 기능으로 설정할 수 있습니다 . 자세한 내용은 고객센터 페이지를 확인하십시오 .

무선 LAN 기능 사용에 관하여

전파에 관한 주의 사항

- 본 기기는 기술기준 적합 인증을 받은 무선 어댑터를 내장하고 있으므로, 본 기기를 사용할 때에 무선국 허가는 필요하지 않습니다. 다만, 아래와 같은 사항을 행하였을 경우에는, 법에 따라 처벌될 수 있습니다.
 - 본 기기에 내장된 무선 어댑터를 분해 / 개조했을 경우
 - 본 기기의 제품 표시 라벨을 벗겨 냈을 경우 또는 적합표시를 지웠을 경우.
- 본 기기는 2.4GHz의 주파수대를 사용하므로, 본 기기와 같은 주파수대를 사용하고 있는 Bluetooth® 나 기타 특정 소전력 무선 기기와 가까운 곳, 전자렌지등의 강한 전파가 발생하는 곳에서는, 무선 기능을 사용하지 못할 수 있습니다. 또한 전파 간섭을 피하기 위해 아래와 같은 사항에 주의하십시오.

무선 LAN 기기 사용 시의 주의 사항

본 기기가 사용하는 주파수대에는, 전자레인지등가전이나 산업, 과학, 의료용 기기, 공장의 제조 라인등에서 사용되고 있는 이동물 식별용의 구내 무선국 (면허가 필요한 무선국), 특정 소전력 무선국 (면허가 필요 없는 무선국), 또는 아마추어 무선국 (면허가 필요한 무선국) 이 운용되고 있습니다.

1. 본 기기를 사용하기 전에, 가까운 위치에 이동물 식별용의 구내 무선국 및 특정 소전력 무선국, 또는 아마추어 무선국이 운용되고 있지 않음을 확인하십시오.
2. 만일에 본 기기에서 이동물 식별용의 구내 무선국에 대하여 유해한 전파 간섭 사례가 발생했을 경우에는, 즉시 본 기기의 사용 주파수를 변경하거나 또는 본 기기의 운용을 정지(전파 발사를 정지)해 주십시오.
3. 그 외, 본 기기에서 이동물 식별용의 특정 소전력 무선국 또는 아마추어 무선국에 대하여 유해한 전파 간섭 사례가 발생했을 경우 등, 조치가 어려운 경우에는 고객센터 센터로 문의해 주십시오.

- 본 기기에 내장된 무선 어댑터는 아래와 같은 사양에 대응합니다.
 - IEEE802.11b/g/n
 - 보안 : WPA Personal, WPA2 Personal
- 본 기기의 무선 어댑터는 2.4GHz 전 대역을 사용하면서, 이동물 식별 장치의 대역을 회피할 수 있습니다. 변조 방식으로 DS-SS 방식 및 OFDM 방식을 채용하고 있습니다. 간섭 발생 거리는 40m 입니다.

2.4DS4/OF4

사용 제한에 관하여

본 기능을 사용할 때에는 아래와 같은 사항을 준수해 주십시오. 아래 사항에 어긋나게 사용하였을 경우, 본 기능을 사용하는 것으로 또는 사용할 수 없어서 발생하는 손해등에 관해서는, 당사는 일체의 책임을 지지 않습니다.

- 본 기능은 정규 판매점을 통해 구입하신 국가 내에서만 사용할 수 있습니다.
- 애플리케이션에 기기를 등록할 때에는 이용 권한이 없는 기기 및 네트워크에 접속하지 마십시오. 접속했을 경우, 부정 액세스로 간주될 우려가 있습니다.
- 본 기기는 모든 무선 LAN 대응 기기와의 접속 동작을 확인하지는 않았습니다. 따라서 모든 LAN 대응 기기와의 동작을 보증하지는 않습니다.
- 본 기기는 모든 LAN 액세스 포인트 및 주택 환경에서의 접속, 성능을 보증하지는 않습니다. 철근 콘크리트나 금속을 사용하여 지은 건물 내, 장애물, 전자레인지나 디지털 무선전화기, 기타 2.4GHz 대의 전파를 사용하는 기기 가까이 등, 사용하시는 환경에 따라서는 전파가 도달하지 않거나, 끊기거나, 통신 속도가 느려질 수 있습니다.
- 본 기능을 이용하기 위해서는 무선 LAN 액세스 포인트가 필요합니다. 먼저 액세스 포인트의 취급설명서를 보시고, 설치 및 설정해 주십시오.

개인 정보 (보안 관련) 에 관한 주의 사항

- 무선 LAN 은 전파를 이용하여 정보를 주고받기 때문에, 전파 도달 범위에서는 암호 설정 유무에 관계없이 제 3 자가 내용을 수신하거나, 부정 액세스를 당할 우려가 있습니다.
- 안전성을 확보하기 위해, 사용하실 무선 LAN 액세스 포인트는 적절한 무선 보안 설정을 해 주십시오.
- 제 3 자가 부정하게 액세스하는 것을 막기 위해, 본 기기를 제 3 자에게 양도하는 경우에는, '무선 어댑터를 초기화하기'의 순서에따라본 기기의 무선 LAN 기능 초기화를실시하십시오.

cado sync 連線導覽

重要

非常感謝您選購 cado 空氣清淨機「LEAF 320i」。

使用前請務必閱讀本書及另一本「使用說明書」、「安全上的注意事項」。

閱畢後，也請妥善保管本書。

本書主要說明 cado sync 應用程式的安裝方法，以及產品的註冊方法、
使用無線 LAN 功能時的注意事項。

cado sync 的詳細使用方法和最新資訊，請參閱本公司網頁。

cado.com

cado

cado sync 的功能

將 cado sync 應用程式安裝至智慧型手機，並完成產品註冊後，您便可方便的使用各功能。

遙控功能

您可在室外等地方，從遠端控制主機。



確認各種狀態

您可確認房間的空氣狀態和濾網更換通知等訊息。



24 小時計時器

產品可在您指定的時刻開始運轉、結束運轉。



必要的環境

若您要使用 cado sync 應用程式時，請確認必要的設備。

網路線路

必須有可隨時連接網路的寬頻線路。
建議使用光纖線路等高速網路線路。
網路通信費需由客戶負擔。



無線 LAN 存取點

支援的網路如下所示。

- 通信方式：IEEE802.11b/g/n
- 安全性：WPA Personal、WPA2 Personal

為提升安全性，加密方式建議使用 WPA2（AES）的設定。
詳情請參閱無線 LAN 存取點的使用說明書。



智慧型手機等行動終端機器

請事先確認智慧型手機可經由無線 LAN 存取點連線至網路線路。
支援 à 版本（2018 年 10 月當時）

- Android：4.2 版本以上
- iOS：8.0 以上



應用程式的準備

安裝應用程式

1. 將 cado sync 應用程式安裝至智慧型手機。
可從以下程式下載應用程式。
 - Android: Google Play
 - iOS: App Store請從以上程式搜尋「cado sync」應用程式並安裝。



- 應用程式雖然免費，但下載和操作應用程式時會另外產生寬頻費用。
- 應用程式的圖示或畫面尺寸可能會變更。

建立帳號

若要使用 cado sync 應用程式，必須建立帳號。



- 建立帳號時，必須有以下任一個裝置。
 - 可接收郵件的電子信箱
 - 可接收 SMS（簡訊）的智慧型手機號碼
- 密碼長度必須設定在 6 個字到 12 個字之間。

1. 啟動應用程式後會顯示登入畫面，請按下「設定新的帳號」。

2. 啟動應用程式，並輸入您使用的國家 / 區域、用戶名稱、進行認證的電子信箱或手機號碼、密碼後，請勾選同意隱私條款，並按下「建立」按鈕。



3. 請將發送至您輸入的電子信箱的郵件中，或發送至智慧型手機的 SMS（簡訊）中記載的確認碼輸入至應用程式，並按下「建立」按鈕。
4. 正確建立帳號後，將再次顯示登入畫面，請輸入您註冊的電子信箱或手機號碼、國家／區域（電子信箱不需要輸入此項）、密碼，再按下「登入」按鈕。



將產品設為 Wi-Fi 連線待機狀態

請將主機的 Wi-Fi 設為連線待機狀態，以便將產品註冊至應用程式。

建議您在無線 LAN 存取點附近實施此操作。



- 將主機設為 Wi-Fi 連線待機狀態後，主機內建的無線配接器就會初始化。如果已經在應用程式上完成產品註冊的狀態，將主機設為 Wi-Fi 連線待機狀態，本產品將從已註冊至應用程式的產品目錄中自動被刪除，請注意。
- Wi-Fi 連線待機狀態將於約 3 分鐘後自動解除，因此將產品註冊至應用程式的作業請在 3 分鐘內完成。
- 註冊時，請勿同時將多台產品設為 Wi-Fi 連線待機狀態。否則可能無法正確註冊產品。

1. 按下主機的電源按鈕 ，開始運轉。

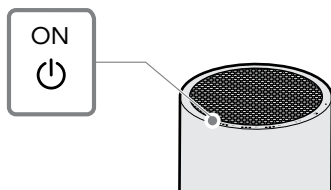

2. 將電源按鈕  長按 5 秒以上，Wi-Fi 指示燈  就會快速閃爍綠燈，進入 Wi-Fi 連線待機狀態。

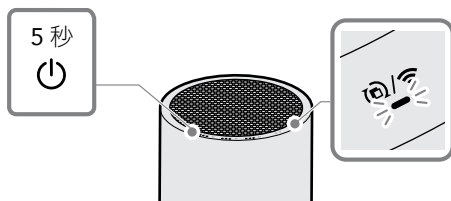

將產品註冊至應用程式

先登入 cado sync 應用程式後，再註冊想要操作的產品。



欲將產品註冊至應用程式時，必須先將想要註冊的產品設為 Wi-Fi 連線待機狀態。

1. 第一次使用應用程式時，會顯示提醒註冊產品的畫面，請按下「確定」。
2. 請按下右下方的+符號，進行產品註冊。
3. 請依照畫面的引導，按下「確定」按鈕。若未顯示「確定」按鈕時，請確認智慧型手機的 Wi-Fi 連線狀況。

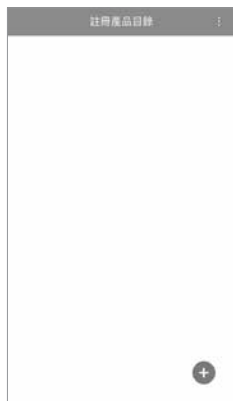

- 此時會顯示目前連線中的 Wi-Fi 網路名稱 (SSID)，請輸入 Wi-Fi 的密碼。
- 請輸入產品的名稱。(可在 25 字以內設定名稱。)
- 開始註冊產品後，將顯示 Wi-Fi 符號。連線完成前請稍候。(依據網路環境不同，連線可能需要一段時間。)



- 連線完成後，已註冊的產品將顯示在註冊產品目錄中。
- 按下已註冊的產品後，將顯示產品控制主畫面。請按下電源按鈕 ，確認是否可正確控制產品。
- cado sync** 應用程式的使用方法，記載於 **cado** 支援網站上。按下主畫面右上方的選單按鈕，從「支援」也可連結至該網站。





 註冊失敗時，請先確認無線 LAN 的連線狀態後，再依照「將產品設為 Wi-Fi 連線待機狀態」與「將產品註冊至應用程式」的步驟再次註冊。

將無線配接器初始化

不使用本產品時，或無法順利註冊產品時，可依照以下步驟，將主機內建的無線配接器初始化為出貨時的狀態。

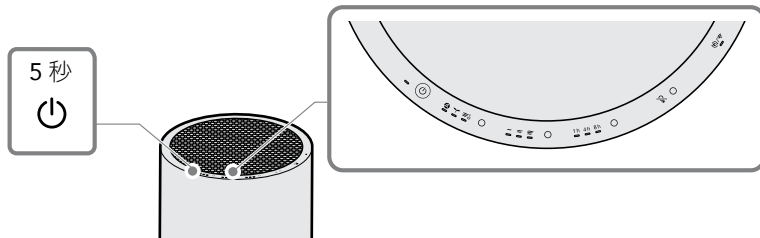
1. 在主機停止運轉的狀態下長按電源按鈕  5 秒以上，操作面板的所有指示燈都會亮燈。



2. 在操作面板的所有指示燈都亮燈的狀態下再次長按電源按鈕  5 秒以上，就會發出「嗶—」的聲音，且所有的指示燈都會熄滅，無線配接器就會初始化。

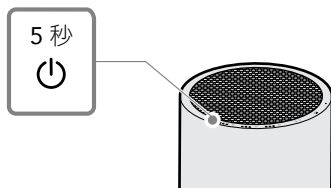

 將無線配接器初始化後，本產品就會從已註冊至應用程式的產品目錄中自動被刪除。欲再次使用本產品時，請依照「將產品註冊至應用程式」的步驟再次註冊產品。

需要協助時

症狀	確認事項、處置方法
無法安裝應用程式	<ul style="list-style-type: none">• 請確認智慧型手機的支援 à 版本。• 請重新啟動智慧型手機並確認是否改善。
無法將產品註冊至應用程式	<ul style="list-style-type: none">• 註冊產品時，必須先將想要註冊的產品設為 Wi-Fi 連線待機狀態。• 請確認您使用的無線 LAN 存取點的通信方式。 → 詳情請確認無線 LAN 存取點的使用說明書。• 請確認是否已啟用智慧型手機的 Wi-Fi (無線 LAN) 功能。 → 詳情請確認智慧型手機的使用說明書。• 請調整無線 LAN 存取點的主機和天線的方向，或重新接通電源後，再次註冊產品。• 請先將產品的無線配接器初始化後，再次註冊產品。
無法從智慧型手機操作產品	請確認是否正確連接產品的電源，且產品是否設置於無線 LAN 存取點的收訊範圍內。產品已正確連接時，產品的 Wi-Fi 指示燈會亮綠燈。
想要將同一台產品註冊至 2 台以上的智慧型手機中	可由進行產品註冊的使用者，利用應用程式內的產品共享功能進行設定。詳情請確認支援網頁。

使用無線 LAN 功能時的注意事項

電波相關注意事項

- 本產品已內建符合技術基準認證的無線配接器，因此使用本產品時不需要無線電台的執照。但，若從事以下的事項，可能會受到法律懲罰。
 - 分解／改造本產品內建的無線配接器。
 - 撕下本產品的銘板或清除符合標章。
- 本產品使用 2.4GHz 的頻寬，因此在使用與本產品相同頻寬的 Bluetooth® 或其他特殊小電力無線機器附近，或者在微波爐等會產生強力電磁波的地方，可能會無法使用無線功能。另外，為避免電波干擾，請注意以下事項。

使用無線 LAN 機器時的注意事項

本產品所使用的頻寬，也供微波爐等家電和產業、科學、醫療用儀器、工廠的製造產線中使用的移動體識別用的設施內無線電台（需要執照的無線電台）、特殊小電力無線電台（不需要執照的無線電台），以及業餘無線電台（需要執照的無線電台）使用。

1. 使用本產品前，請先確認附近是否有移動體識別用的設施內無線電台、特殊小電力無線電台以及業餘無線電台使用該頻寬。
 2. 萬一，本產品對移動體識別用的設施內無線電台發生有害的電波干擾案例時，請迅速變更本產品的使用頻寬，或停止使用本產品（停止發射電波）。
 3. 其他，本產品對移動體識別用的特殊小電力無線電台或業餘無線電台發生有害的電波干擾案例等情況下，當您感到困擾時，請向客服中心洽詢。
- 本產品內建的無線配接器支援以下的規格。
 - IEEE802.11b/g/n
 - 安全性：WPA Personal, WPA2 Personal
 - 本產品的無線配接器使用 2.4GHz 全頻寬，且可迴避移動體識別裝置的頻寬。調頻方式採用 DS-SS 方式及 OFDM 方式。相互干擾距離為 40m。

2.4DS4/OF4

關於使用限制

使用本功能時，請遵守以下事項。若在違反以下事項的情況下使用，以及因使用本功能、或無法使用本功能而造成的損害等，本公司概不負責。

- 本功能只能在透過原廠銷售店購買的國家內使用。
- 將產品註冊至應用程式時，請勿連線至沒有使用權限的機器及網路上。若不慎連線，可能會被視為非法存取。
- 本產品尚未確認可與所有支援無線 LAN 的機器連線。因此並不保證可與所有支援無線 LAN 的機器正常運作。
- 本產品並不保證在所有的無線 LAN 存取點及住宅環境下皆可連線並發揮性能。在使用了鋼筋水泥或金屬的建築物內，或在障礙物、微波爐和數位無線電話機、及其他使用 2.4GHz 頻寬的機器附近等，依據您使用的環境不同，電波可能無法傳遞或中斷，使通信速度變慢。
- 為了使用本功能，必須有無線 LAN 存取點。請事先閱讀存取點的使用說明書，並進行設置、設定。

個人資訊（安全性方面）相關注意事項

- 由於無線 LAN 是利用電波來進行資訊的傳送接收，因此只要在電波可傳遞的範圍內，無論有無設定密碼，其內容都有可能被攔截，或遭受非法存取。
- 為確保安全性，請對您使用的無線 LAN 存取點，進行適當的無線安全性設定。
- 為防止第三方的非法存取，欲將本產品轉讓、或已經轉讓給第三方時，請依照「將無線配接器初始化」的步驟，將本產品的無線 LAN 功能初始化。

